

beurer

LB 88



- | | |
|--|--|
| (D) Luftbefeuchter
Gebrauchsanleitung2-12 | (TR) Hava nemlendirici
Kullanım Kılavuzu56-65 |
| (GB) Humidifier
Instructions for use 13-23 | (RUS) Увлажнитель воздуха
Инструкция по
применению66-76 |
| (F) Humidificateur d'air
Mode d'emploi24-34 | (PL) Nawilzacz powietrza
Instrukcja użytkowania77-87 |
| (E) Humidificador
Instrucciones de uso35-45 | |
| (I) Umidificatore dell'aria
Istruzioni per l'uso 46-55 | |

Sehr geehrte Kundin, sehr geehrter Kunde,

wir freuen uns, dass Sie sich für ein Produkt unseres Sortimentes entschieden haben. Unser Name steht für hochwertige und eingehend geprüfte Qualitätsprodukte aus den Bereichen Wärme, Gewicht, Blutdruck, Körpertemperatur, Puls, Sanfte Therapie, Massage, Beauty, Baby und Luft.

Bitte lesen Sie diese Gebrauchsanweisung aufmerksam durch, bewahren Sie sie für späteren Gebrauch auf, machen Sie sie anderen Benutzern zugänglich und beachten Sie die Hinweise.

Mit freundlicher Empfehlung

Ihr Beurer-Team

Lieferumfang

- Basis Luftbefeuchter
- Wassertank Luftbefeuchter
- 15 Aromapads
- 15 Kalkpads
- Reinigungspinsel
- Diese Gebrauchsanleitung



WARNUNG

- Dieses Gerät kann von Kindern ab 8 Jahren und darüber sowie von Personen mit verringerten physischen, sensorischen oder mentalen Fähigkeiten oder Mangel an Erfahrungen und Wissen benutzt werden, wenn sie beaufsichtigt oder bezüglich des sicheren Gebrauchs des Gerätes unterwiesen wurden und die daraus resultierenden Gefahren verstehen.
- Kinder dürfen nicht mit dem Gerät spielen.
- Reinigungs und Benutzer-Wartung dürfen nicht von Kindern ohne Beaufsichtigung durchgeführt werden.
- Trennen Sie das Gerät während dem Füllen und Reinigen vom Netz.
- Bei Verwendung mit zugeschalteter Wasserverdampfung ist der austretende Dampf heiß- es besteht Verbrühungsgefahr.
- Verwenden Sie keine lösungsmittelhaltigen Reiniger.
- Wenn die Netzanschlussleitung dieses Gerätes beschädigt wird, muss sie durch den Hersteller oder seinen Kundendienst oder eine ähnlich qualifizierte Person ersetzt werden, um Gefährdung zu vermeiden.

1. Zeichenerklärung

Folgende Symbole werden in der Gebrauchsanleitung und auf dem Typenschild verwendet:

**WARNUNG**

Warnhinweis auf Verletzungsgefahren oder Gefahren für Ihre Gesundheit.

**ACHTUNG**

Sicherheitshinweis auf mögliche Schäden an Gerät/Zubehör oder Sachschäden, z.B. durch auslaufendes Wasser.

**Hinweis**

Hinweis auf wichtige Informationen.



Das Gerät ist doppelt schutzisoliert und entspricht der Schutzklasse 2.

2. Zum Kennenlernen

Der Mensch verbringt den größten Teil seiner Zeit in geschlossenen Räumen. Für die ideale Raumluft wird eine relative Luftfeuchtigkeit von 40 bis 60% empfohlen. Vor allem im Winter wird dieser Wert häufig unterschritten, wenn beim Lüften kalte Luft mit wenig Feuchtigkeit in Wohnräume strömt und dort aufgewärmt wird. Diese trockene Raumluft nimmt Feuchtigkeit auf und trocknet dadurch Schleimhäute und Haut aber auch Einrichtungsgegenstände aus.

Zu trockene Raumluft hat eine Reihe negativer Auswirkungen:

- Schleimhäute und Lippen trocknen aus
- Die Augen brennen
- Infektionen und Erkrankungen der Atemwege werden begünstigt
- Abgespanntheit, Müdigkeit und Konzentrationsschwäche
- Haustiere und Zimmerpflanzen werden belastet
- Staubentwicklung wird gefördert
- Elektrostatische Aufladung von Textilien und Kunstfasern, wie Teppiche und Kunststoffböden
- Einrichtungsgegenstände aus Holz und besonders Parkettböden nehmen Schaden
- Musikinstrumente verstimmen sich

Der Luftbefeuchter LB 88:

- arbeitet mit der Dualtechnologie-Funktion für Ultraschallverneblung und Wasserverdampfung,
- weist eine hohe Befeuchtungsleistung auf, max. 550 ml/h,
- eignet sich für Raumgrößen bis zu 48 m²,
- befeuchtet die Luft besonders hygienisch - Bakterientötung durch Erhitzen möglich,
- ist für die Anwendung mit Aromen geeignet,
- kann je nach Wasserhärte mit Kalkpads verwendet werden um starke Verkalkungen zu vermeiden,
- arbeitet geräuscharm,
- schaltet sich automatisch ab, wenn kein Wasser mehr vorhanden ist,
- ist einfach zu reinigen durch den Reinigungspinsel.

3. Bestimmungsgemäßer Gebrauch

Dieser Luftbefeuchter ist zur Befeuchtung von Raumluft bestimmt.

Das Gerät ist für den privaten Gebrauch bestimmt.

**WARNUNG**

- Wenn Sie an einer schweren Krankheit der Atemwege oder Lunge leiden, befragen Sie vor der Benutzung des Luftbefeuchters Ihren Arzt.
- Das Gerät ist nur für den in dieser Gebrauchsanleitung beschriebenen Zweck vorgesehen. Der Hersteller kann nicht für Schäden haftbar gemacht werden, die durch unsachgemäßen oder leichtsinnigen Gebrauch entstehen.

4. Sicherheitshinweise

Lesen Sie diese Gebrauchsanleitung sorgfältig! Ein Nichtbeachten der nachfolgenden Hinweise kann Personen- oder Sachschäden verursachen. Bewahren Sie die Gebrauchsanleitung auf und machen Sie diese auch anderen Anwendern zugänglich. Übergeben Sie diese Anleitung bei Weitergabe des Geräts.



WARNUNG

Halten Sie Kinder von Verpackungsmaterial fern. Es besteht Erstickungsgefahr.

Stromschlag



WARNUNG

Wie jedes elektrische Gerät ist auch dieser Luftbefeuchter vorsichtig und umsichtig zu gebrauchen, um Gefahren durch elektrische Schläge zu vermeiden.

- Betreiben Sie das Gerät deshalb
 - nur mit der auf dem Gerät notierten Netzspannung,
 - nie, wenn das Gerät oder Zubehör sichtbare Schäden aufweist,
 - nicht während eines Gewitters.
- Schalten Sie das Gerät im Falle von Defekten oder Betriebsstörungen sofort aus und trennen Sie das Gerät vom Stromanschluss. Ziehen Sie nicht am Stromkabel oder am Gerät um den Stecker aus der Steckdose zu ziehen. Halten oder tragen Sie das Gerät niemals am Netzkabel. Halten Sie Abstand zwischen den Kabeln und warmen Oberflächen.
- Benutzen Sie das Gerät nur in trockenen Innenräumen (z.B. nie in der Badewanne, Sauna).
- Greifen Sie keinesfalls nach einem Gerät, das ins Wasser gefallen ist. Ziehen Sie sofort den Netzstecker.
- Benutzen Sie das Gerät nicht, wenn Gerät oder Zubehör sichtbare Schäden aufweisen.
- Setzen Sie das Gerät keinen Stößen aus und lassen Sie es nicht fallen.
- Klemmen Sie das Netzkabel nicht ein.
- Stellen Sie sicher, dass das Netzkabel und der Stecker nicht mit Wasser, Dampf oder anderen Flüssigkeiten in Berührung kommen.

Reparatur



WARNUNG

- Reparaturen an Elektrogeräten dürfen nur von Fachkräften durchgeführt werden. Durch unsachgemäße Reparaturen können erhebliche Gefahren für den Benutzer entstehen. Wenden Sie sich bei Reparaturen an den Kundenservice oder an einen autorisierten Händler.

Brandgefahr



WARNUNG

Bei nicht bestimmungsgemäßem Gebrauch bzw. Missachtung der vorliegenden Gebrauchsanleitung besteht unter Umständen Brandgefahr!

Betreiben Sie den Luftbefeuchter deshalb

- nie unter einer Abdeckung, wie z.B. Decke, Kissen, ...
- nie in der Nähe von Benzin oder anderen leicht entflammaren Stoffen.

Verbrühungsgefahr



WARNUNG

Bei Verwendung mit zugeschalteter Wasserverdampfung ist der austretende Dampf heiß:

- Halten Sie Hände und Gesicht auf keinen Fall während des Betriebs über die Nebelauslassdüsen.
- Vermeiden Sie Kontakt mit heißen Oberflächen.
- Versuchen Sie nicht die Nebelauslassdüse oder das Kalkpad während des Betriebs oder innerhalb 15 Minuten nach dem Ausschalten und Ausstecken zu entfernen. Diese Teile dürfen nur für Reinigungszwecke entfernt werden.
- Da in diesem Luftbefeuchter hohe Temperaturen herrschen können, treffen Sie bitte entsprechende Vorsichtsmaßnahmen, insbesondere in der Anwesenheit von Kindern und stellen Sie das Gerät an einem für Kinder unzugänglichen Ort auf.

Handhabung



ACHTUNG

Nach jedem Gebrauch und vor jeder Reinigung ist das Gerät auszuschalten und auszustecken.

- Das Gerät ist nur für den in dieser Gebrauchsanleitung beschriebenen Zweck vorgesehen. Der Hersteller kann nicht für Schäden haftbar gemacht werden, die durch unsachgemäßen oder leichtsinnigen Gebrauch entstehen.
- Dieses Gerät ist nicht dafür bestimmt durch Personen (einschließlich Kinder) mit eingeschränkten physischen, sensorischen oder geistigen Fähigkeiten oder mangels Erfahrung und/oder mangels Wissen benutzt zu werden, es sei denn, sie werden durch eine für ihre Sicherheit zuständige Person beaufsichtigt oder erhalten von ihr Anweisungen, wie das Gerät zu benutzen ist.
- Kinder sollten beaufsichtigt werden, damit sie nicht mit dem Gerät spielen.
- Verlegen Sie das Netzkabel stolpersicher.
- Stecken Sie keine Gegenstände in Geräteöffnungen.
- Stellen Sie keine Gegenstände auf dem Gerät ab.
- Schützen Sie das Gerät vor hohen Temperaturen.
- Vermeiden Sie Wasserschäden durch sorgfältigen Umgang (z.B. Wasserschäden durch Spritzwasser bei Holzfußböden).
- Sollte das Gerät versehentlich umkippen, kann Wasser auslaufen, auch wenn das Gerät ausgeschaltet und nicht eingesteckt ist.
- Die direkte Umgebung des Luftbefeuchters kann feucht werden.
- Mit kalkhaltigem Wasser kann sich ein weißer Niederschlag bilden.
- Stellen Sie das Gerät nicht auf den Boden, sondern erhöht auf (z.B. auf einen Tisch, auf eine Kommode).
- Stellen Sie das Gerät so auf, dass der Nebelaustritt nicht auf Gegenstände gerichtet ist.
- Leeren Sie das Restwasser aus, wenn Sie das Gerät nicht verwenden.
- Schützen Sie das Gerät vor hohen Temperaturen.

Entsorgung

Befolgen Sie die örtlichen Vorschriften bei der Entsorgung der Materialien. Entsorgen Sie das Gerät gemäß der Elektro- und Elektronik Altgeräte Verordnung 2002/96/EC – WEEE (Waste Electrical and Electronic Equipment). Bei Rückfragen wenden Sie sich an die für die Entsorgung zuständige kommunale Behörde.



5. Gerätebeschreibung

1. Drehregler
2. Beleuchteter Bedienring zur Anzeige des Betriebes
3. Taste für Zuschaltung von Wasserverdampfung
4. LED Anzeige Wasserverdampfung Stufe 1
5. LED Anzeige Wasserverdampfung Stufe 2 (wenn 4+5 leuchtet Stufe 3)
6. Wasserstandsanzeige
7. Griffmulde (bei entfernen des Nebelauslasses)
8. Wassertank
9. Basis Luftbefeuchter
10. Schraubverschluss Wassertank
11. Füllstandsensord
12. Luftauslass
13. Aromafach
14. Nebelauslass mit 2 Düsen
15. Kalkpad

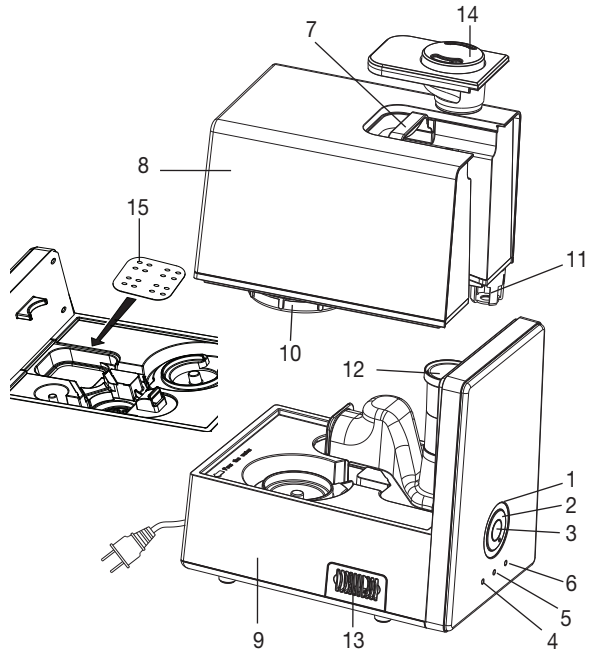

Funktionsschema

- A Hochfrequente Schwingungen lösen kleinste Tröpfchen von der Wasseroberfläche.
- B Der Luftstrom des Ventilators bringt die feuchte Luft nach außen.
- C Zusätzlich kann eine Wasserverdampfung zugeschaltet werden.
- D Auf Wunsch kann das Gerät mit Aromen angewendet werden.

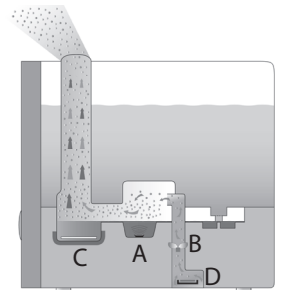

6. Inbetriebnahme

- Öffnen Sie die Kartonverpackung.
- Entfernen Sie nun alle Folien.
- Überprüfen Sie Gerät, Netzstecker und Kabel auf Beschädigungen.

Wasser einfüllen

- Trennen Sie das Gerät vom Netz, wenn Sie Wasser in den Tank einfüllen.
- Nehmen Sie die Nebelauslassdüse ab.
- Heben Sie den Wassertank an der Griffmulde an und drehen Sie ihn auf die Rückseite.
- Zum Befüllen des Tanks öffnen Sie den Schraubverschluss unterhalb des Tanks.
- Füllen Sie nun Wasser in den Tank, der Wassertank fasst max. 6 Liter. Der Wasserstand ist von außen sichtbar.
- Verschließen Sie den Wassertank fest mit dem Schraubverschluß .
- Der Tank sollte dabei anschließend fest auf der Basis sitzen.
- Auf Wunsch kann nun in der Basis ein Kalkpad (15) in den Verdampferkopf eingelegt werden. Dies empfehlen wir bei hartem Wasser.
- Überprüfen Sie, ob die Nebelauslassdüse korrekt auf dem Wassertank sitzt.



ACHTUNG

- Geben Sie keine ätherischen Öle oder Duftstoffe in das Wasser. Das Kunststoffmaterial und die Ultraschallmembran wird bei Anwendung von anderen Zusätzen möglicherweise verfärbt und beschädigt.
- Verwenden Sie im Gerät frisches Trinkwasser.

Aufstellen

- Stellen Sie den Luftbefeuchter auf einen ebenen, festen und wasserunempfindlichen Untergrund.
- Stellen Sie den Luftbefeuchter in die Nähe eines Heizkörpers, um die Verdunstungsleistung – besonders in großen Räumen – zu erhöhen (max. Temperatur von 50 °C nicht überschreiten). Achten Sie stets darauf, dass weder Lufteinlass noch Luftauslass bedeckt sind und der Luftstrom nicht behindert wird.

7. Bedienung



ACHTUNG

Prüfen Sie stets die Luftfeuchtigkeit Ihrer Raumluft. Der intensive Dauerbetrieb kann zu einer Überfeuchtung des Raumes führen. Die relative Luftfeuchtigkeit soll nicht über 60% steigen.

Gerät einschalten

- Den Stecker in die Steckdose stecken.
- Den Drehregler von der min/☺ Position nach rechts drehen. Der blau beleuchtete Bedienring leuchtet. Ist kein oder nicht ausreichend Wasser im Wassertank, leuchtet eine rote LED, und das Gerät hat sich aus Sicherheitsgründen ausgeschaltet.
- Mit dem Drehregler die gewünschte Verdunstungsleistung einstellen. Die Verdunstungsleistung ist max. 550 ml pro Stunde.
- Um die Wasserverdampfung zuzuschalten drücken Sie den mittleren Bedienknopf (☞) Eine blaue LED zeigt die Wasserverdampfungsstufe 1 an. Durch nochmaliges Drücken erhöht sich die Wasserverdampfungsleistung auf Stufe 2 (zweite blaue LED leuchtet). Durch erneutes Drücken, schalten sich beide LED's an - Stufe 3.
- Kontrollieren Sie während des Betriebes den Wasserstand regelmäßig und füllen Sie den Tank gegebenenfalls wieder auf.



HINWEIS

Auf Wunsch können Sie im Aromafach (13) das innen liegende Pad mit Aromen / Duftölen betrefeln. Dies dient zur Raumbeduftung.

8. Reinigung und Aufbewahrung

Eine regelmäßige Reinigung ist Voraussetzung für einen hygienischen, störungsfreien Betrieb.

Der Luftbefeuchter lässt sich zum Reinigen mit wenigen Handgriffen und ohne Werkzeug zerlegen.

Entleeren und reinigen Sie den Luftbefeuchter unbedingt vollständig, wenn das mit Wasser gefüllte Gerät länger als 3 Tage nicht mehr in Betrieb war.

Bei mangelnder Reinigung und Hygiene können sich Bakterien, Algen sowie Pilze im Wasser bilden.

In jedem Fall empfehlen wir folgende Reinigungsintervalle.

Alle drei Tage	Bei Bedarf	
x		Ultraschallmembran mit Pinsel reinigen, Basis spülen
x		Wassertank spülen, Wasser erneuern
	x	Luftbefeuchter innen und außen reinigen
	x	Entkalken



HINWEIS

- Reinigen Sie das Gerät nur in der angegebenen Weise.
- Es darf keinesfalls Flüssigkeit in die Basis eindringen.
- Verwenden Sie keine lösungsmittelhaltigen Reiniger.
- Verwenden Sie zur Reinigung und Desinfektion ausschließlich milde Spülmittel oder Essig/Essigreiniger.

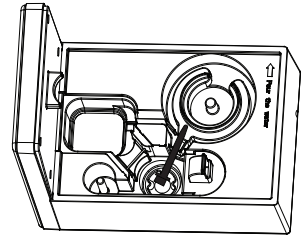

Ultraschallmembran mit Pinsel reinigen, Basis spülen



HINWEIS

Leeren Sie das Wasser aus der Basis über die seitliche Kante aus.

- Reinigen Sie die Ultraschallmembran mit dem mitgelieferten Reinigungspinsel.

Falls Verschmutzungsrückstände in der Basis verbleiben, etwas klares, frisches Wasser in die Basis leeren und über die seitliche Kante ausleeren.

Wasserverdampfertopf reinigen



HINWEIS

- Der Verdampfertopf ist während des Betriebs heiß. Lassen Sie das Gerät vor der Reinigung ausreichend abkühlen.

1) Nehmen Sie den Luftauslass in eine Hand und drehen diesen leicht nach hinten weg.

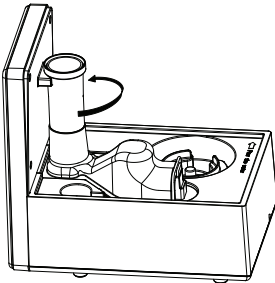

2) Legen Sie den Luftauslass anschließend beiseite.

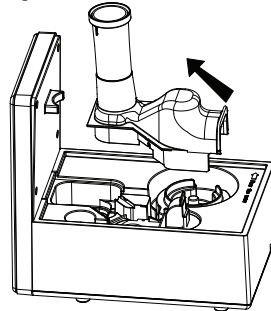

3) Entfernen Sie eventuell das Antikalkpad.

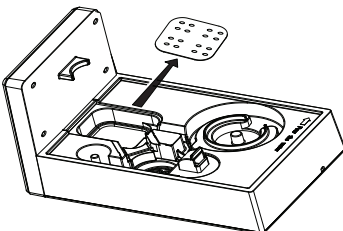

4) Reinigen Sie den Verdampfertopf mit dem Reinigungspinsel.

Verwenden Sie bei starker Verschmutzung ein mildes Reinigungsmittel, lassen Sie dieses gemeinsam mit Wasser im Topf 10-15 Minuten einwirken. Danach nochmals mit dem Reinigungspinsel nachreinigen.

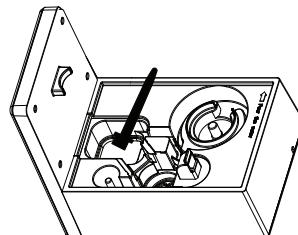

5) Falls Verschmutzungsrückstände im Verdampfer-
topf verbleiben, etwas klares frisches Wasser ein-
leeren und über die seitliche Kante ausleeren.

6) Das Kalkpad in klarem Wasser ausspülen.

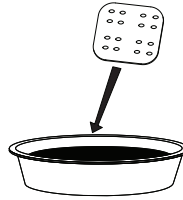

7) Legen Sie das Kalkpad wieder ein und setzen Sie den Luftauslass wieder auf die Basis.

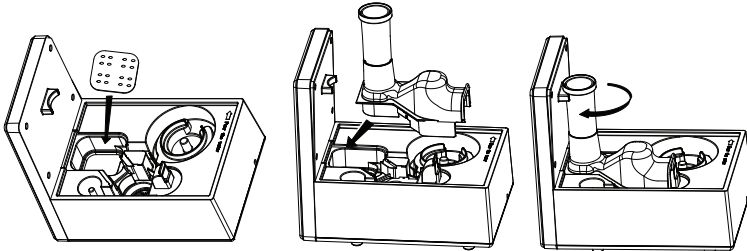

Wassertank spülen, Wasser erneuern

- Den Wassertank regelmäßig, bei täglichem Betrieb spätestens wöchentlich reinigen.
- Ein mildes Reinigungsmittel oder Essig/Essigreiniger verwenden.
- Das Gewinde des Schraubverschlusses mit dem Pinsel reinigen.
- Den Wassertank halb mit Wasser auffüllen.
- Den Wassertank mit dem Schraubverschluss fest schließen.
- Den Wassertank einige Male hin und her kippen und dabei schütteln.
- Das Wasser vollständig leeren.
- Den Vorgang mit klarem frischem Wasser wiederholen.

Luftbefeuchter innen und außen reinigen

- Das Wasser aus der Basis über die seitliche Kante ausleeren.
- Den Luftbefeuchter außen und innen mit einem feuchten Tuch abwischen.

Verwenden Sie zur Reinigung ausschließlich milde Spülmittel oder Essig/Essigreiniger.

Entkalken

Ultraschallmembran entkalken

Hartes Wasser kann zur Verkalkung des Gerätes und vor allem der Ultraschallmembran führen. Dies macht sich durch einen weißen Niederschlag bemerkbar. Entkalken Sie das Gerät regelmäßig.

- Etwas Entkalker auf die Ultraschallmembran tropfen.
- 2 bis 5 Minuten einwirken lassen.
- Die Ultraschallmembran mit dem Reinigungspinsel reinigen.
- Die Basis 2-mal mit klarem frischem Wasser spülen.

Basis innen reinigen

- Ein feuchtes, weiches Tuch kurz in Entkalkungslösung eintauchen.
- Die Basis innen mit einem feuchten Tuch auswischen.
- Vorsichtig etwas frisches, klares Wasser in die Basis leeren.
- Das Wasser aus der Basis über die seitliche Kante ausleeren.
- Den Vorgang mit klarem frischem Wasser wiederholen.

Wassertank entkalken

- Den Wassertank halb mit Wasser auffüllen.
- Eine kleine Menge Entkalker hinzugeben.
- Den Wassertank mit dem Schraubverschluss fest schließen.
- Den Wassertank einige Male hin und her kippen und dabei schütteln.
- Die Entkalkungslösung vollständig leeren.
- Die Basis 2-mal mit klarem frischem Wasser spülen.

Aufbewahrung

Wenn Sie das Gerät längere Zeit nicht verwenden, empfehlen wir Ihnen, es vollständig entleert, gereinigt und getrocknet in der Originalverpackung in trockener Umgebung und ohne Beschwerung aufzubewahren.

9. Ersatzteile

TIPP!

Bei hartem Wasser empfehlen wir den Einsatz des optionalen Kalkfilters zusätzlich zu den mitgelieferten Antikalk Pads.

Kalkfilter (optional)

Bestellnummer 162.843. Wenden Sie sich an die nationale Serviceadresse.



HINWEIS

- Wenn das Gerät trotz der Kalkfilters verkalkt, oder wenn sich um das Gerät weißer Niederschlag bildet, dann sollte der Kalkfilter ausgetauscht werden.
- Die Lebensdauer des Kalkfilters beträgt höchstens ca. 2-3 Monate.
- Wird das Gerät längere Zeit nicht benutzt, muss der Kalkfilter aus dem Wassertank genommen und getrocknet werden.



Kalkfilter einbauen

- Den Wassertank abnehmen und umdrehen.
- Den Schraubverschluss am Wassertank öffnen.
- Den Kalkfilter innen auf den Schraubverschluss schrauben.
- Den Wassertank mit dem Schraubverschluss fest verschließen.

10. Was tun bei Problemen?

Problem	Ursache	Behebung
Keine Beleuchtung des Bedienrings	Das Netzkabel ist nicht eingesteckt.	Den Stecker einstecken
	Der Drehregler steht auf der Minimum Position.	Den Drehregler im Uhrzeigersinn in Richtung der Maximum-Position drehen
Keine LED-Anzeige	Das Netzkabel ist nicht eingesteckt.	Den Stecker einstecken
	Der Drehregler steht auf der Minimum Position.	Den Drehregler im Uhrzeigersinn in Richtung der Maximum-Position drehen
Rote LED-Anzeige	Der Wasserstand ist zu niedrig, der Wassertank ist leer.	Den Wassertank auffüllen.
Keine Nebel tritt aus	Die LED-Anzeige leuchtet rot.	Den Wassertank auffüllen.
	Die LED-Anzeige leuchtet nicht.	Den Stecker einstecken.

Der Nebel riecht eigenartig	Neues Gerät.	Den Wassertank abnehmen, den Schraubverschluss aufdrehen und abnehmen. Den offenen, leeren Wassertank an einem kühlen, trockenen Platz 12 Stunden lüften.
	Abgestandenes oder verschmutztes Wasser.	Die Basis und den Wassertank leeren und gründlich reinigen. Den Wassertank mit frischem Wasser auffüllen.
Auffälliges Geräusch	Der Wassertank sitzt nicht korrekt auf der Basis.	Den Wassertank abnehmen und korrekt auf die Basis setzen. Der Tank sollte fest auf der Basis sitzen.
Auffälliges Geräusch	Im Wassertank ist zu wenig Wasser.	Den Wassertank auffüllen.
	Das Gerät steht nicht eben und stabil.	Das Gerät auf einer waagrechten und festen Unterlage aufstellen.
Der Nebel tritt unterhalb des Wassertanks aus.	Der Wassertank sitzt nicht korrekt auf der Basis.	Den Wassertank abnehmen. Prüfen ob der Übergang Basis zu Wassertank sauber ist. Bei Bedarf reinigen. Den Wassertank korrekt auf die Basis setzen. Der Tank sollte fest auf der Basis sitzen.

11. Technische Daten

Maße (LxBxH)	ca. 29,5 cm x 19,5 cm x 28 cm
Kabellänge	ca. 1,4 m
Leergewicht	ca. 2,24 kg
Netzspannung/-Frequenz	220-240 V AC / 50/60 Hz
Nennleistung	280 Watt
Raumgröße	bis 48 m ²
Fassungsvermögen	ca. 6 Liter
Verdunstungsleistung	550 ml/Stunde
Zeichenerklärung	 Das Gerät ist doppelt schutzisoliert und entspricht also der Schutzklasse 2.

12. Nachkaufartikel

Bezeichnung	Material	REF
10 Stück Kalkpads	Dacron	163.141
10 Stück Aromapads.	Dacron	163.142

13. Garantie und Service

Sie erhalten 3 Jahre Garantie ab Kaufdatum auf Material- und Fabrikationsfehler des Produktes. Die Garantie gilt nicht:

- im Falle von Schäden, die auf unsachgemäßer Bedienung beruhen,
- für Verschleißteile,
- für Mängel, die dem Kunden bereits bei Kauf bekannt waren,
- bei Eigenverschulden des Kunden.

Die gesetzlichen Gewährleistungen des Kunden bleiben durch die Garantie unberührt. Für Geltendmachung eines Garantiefalles innerhalb der Garantiezeit ist durch den Kunden der Nachweis des Kaufes zu führen.

Die Garantie ist innerhalb eines Zeitraumes von 3 Jahren ab Kaufdatum gegenüber der Beurer GmbH, Söflinger Straße 218, 89077 Ulm, Germany geltend zu machen. Der Kunde hat im Garantiefall das Recht zur Reparatur der Ware bei unserem eigenen oder bei von uns autorisierten Werkstätten. Weitergehende Rechte werden dem Kunden (aufgrund der Garantie) nicht eingeräumt.

Dear Customer

Thank you for choosing one of our products. Our name stands for high-quality, thoroughly tested products for applications in the areas of heat, weight, blood pressure, body temperature, pulse, gentle therapy, massage, beauty, baby and air.

Please read these instructions for use carefully and keep them for later use, be sure to make them accessible to other users and observe the information they contain.

With kind regards
Your Beurer team

Included in delivery

- Base unit for air humidifier
- Water tank for air humidifier
- 15 aroma pads
- 15 anti-lime pads
- Cleaning brush
- These instructions for use



WARNING

- This device may be used by children over the age of eight and by people with reduced physical, sensory or mental skills or a lack of experience or knowledge, provided that they are supervised or have been instructed on how to use the device safely, and are fully aware of the consequent risks of use.
- Children must not play with the device.
- Cleaning and user maintenance must not be performed by children unless supervised.
- Disconnect the device from the mains supply during filling or cleaning.
- When the water evaporation is activated, the escaping steam is hot – risk of scalding.
- Do not use any solvent-based cleaning products.
- If the mains connection cable of this device is damaged, it must be replaced by the manufacturer, its customer service department or a similarly qualified person to avoid any risk.

1. Signs and symbols

The following symbols appear in the instructions for use and on the type plate:



WARNING

Warning notice indicating a risk of injury or damage to health.



IMPORTANT

Safety note indicating possible damage to the device/accessory or material damage, e.g. through escaping water.



Note

Note on important information.



The device is double protected and corresponds to protection class 2.

2. Getting to know your instrument

Humans spend a large proportion of their time indoors. For ideal ambient air, a humidity level of between 40% and 60% is recommended. This value is often not reached, particularly in winter, when cold, dry air enters living spaces that are being aired and is then warmed up.

This dry ambient air draws in moisture, drying out mucous membranes and skin, but also furniture.

Ambient air that is too dry has a number of negative effects:

- Mucous membranes and lips dry out
- Eyes become irritated
- Infections and respiratory diseases are more likely to occur
- Exhaustion, tiredness and difficulty concentrating
- Pets and plants are put under unnecessary strain
- Dust forms more quickly
- Electrostatic charging of textiles and synthetic fibres, such as carpets and plastic floor coverings
- Wooden furniture, and especially parquet floors, are damaged
- Musical instruments go out of tune

The LB 88 air humidifier:

- Works with the dual technology function for ultrasonic nebulisation and water evaporation
- Boasts high humidifying performance, max. 550 ml/hour
- Is suitable for rooms of up to 48 m²
- Humidifies the air particularly hygienically – bacteria can be killed by heating
- Is suitable for use with aromas
- Can be used with anti-lime pads depending on water hardness, to avoid heavy calcifications
- Makes little noise
- Switches off automatically if the water runs out
- Is easy to clean with a cleaning brush

3. Intended use

This air humidifier is intended for humidifying ambient air.

The device is intended for private use.



WARNING

- If you suffer from a severe respiratory or lung disease, consult your doctor before using the air humidifier.
- The device is only intended for the purpose described in these instructions for use. The manufacturer is not liable for damage resulting from improper or careless use.

4. Safety notes

Read these instructions for use carefully. Non-observance of the following information may result in personal injury or material damage. Store these instructions for use and make them accessible to other users. Make sure you include these instructions for use when handing over the device to third parties.



WARNING

Keep packaging material away from children! There is a choking hazard.

Electric shock



WARNING

As with every electrical device, use this air humidifier carefully and cautiously, in order to avoid hazards due to electric shock.

- Therefore, observe the following instructions for use:
 - Only use this device with the voltage specified on the device
 - Never use the device if it or its accessories show visible signs of damage
 - Do not use the device during a thunderstorm
- In the case of defects or operational faults, switch the device off immediately and disconnect the device from the mains socket. Do not pull on the mains cable or on the device to disconnect the plug from the socket. Never hold or carry the device by the mains cable. Keep the cables away from hot surfaces.
- Only use the device in dry rooms (e.g. never in the bath, sauna).
- Never reach for a device that has been submerged in water. Disconnect the mains plug immediately.
- Do not use the device if it or its accessories are visibly damaged.
- Do not drop the device or subject it to any impacts.
- Do not use the device during a storm.
- Do not clamp or pinch the mains cable.
- Ensure that the mains cable and plug do not come into contact with water, steam or other liquids.

Repairs



WARNING

- Only specialist personnel may perform repairs on electrical devices. Improper repairs may subject users to considerable danger. For repairs, please contact Customer Services or an authorised retailer.

Risk of fire



WARNING

There is a risk of fire if the device is used improperly or these instructions for use are ignored.

- Therefore, never use the air humidifier
- Underneath a cover, such as blanket, pillow, etc.
 - Near petrol or other highly flammable substances.

Risk of scalding



WARNING

When using the device with the water evaporation activated, the escaping steam is hot.

- Under no circumstances should you put your hands or face above the misting outlet nozzles during operation.
- Avoid contact with hot surfaces.
- Do not try to remove the misting outlet nozzles or the anti-lime pad during operation or for up to 15 minutes after switching off and unplugging the device. These parts may only be removed for cleaning purposes.
- As high temperatures prevail in this air humidifier, please take the appropriate safety precautions, particularly where children are present, and situate the device somewhere inaccessible to children.

Handling



IMPORTANT

The device must be switched off and disconnected from the mains every time after use and before cleaning.

- The device is only intended for the purpose described in these instructions for use. The manufacturer is not liable for damage resulting from improper or careless use.
- This device is not intended for use by people (including children) with restricted physical, sensory or mental skills or a lack of experience and/or a lack of knowledge, unless they are supervised by a person who has responsibility for their safety or they receive instructions from this person on how to use the device.
- Children should be supervised around the device to ensure they do not play with it.
- Ensure that the mains cable does not pose a trip hazard.
- Do not insert any objects into openings on the device.
- Do not place any objects on the device.
- Do not expose the device to high temperatures.
- Avoid water damage by handling the device carefully (e.g. water damage from splashing in the vicinity of wooden floors).
- If the device should accidentally tip over, water may escape, even if the device is switched off and unplugged.
- The immediate vicinity of the air humidifier may become damp.
- Calcareous water can leave white deposits.
- Do not place the device on the floor, but in a raised position (e.g. on a table or chest of drawers).
- Position the device so that the mist outlet is not directed towards objects.
- Empty any remaining water when the device is not in use.
- Do not expose the device to high temperatures.

Disposal

Observe the local regulations for material disposal. Dispose of the unit in accordance with EC Directive 2002/96/EC – WEEE (Waste Electrical and Electronic Equipment). If you have any questions, please contact the local authorities responsible for waste disposal.



5. Unit description

1. Control dial
2. Illuminated operating loop for displaying the operation
3. Button for activating the water evaporation
4. LED display water evaporation level 1
5. LED display water evaporation level 2 (if 4+5, level 3 lights up)
6. Water level indicator
7. Recessed grip (when removing the mist outlet)
8. Water tank
9. Base unit for air humidifier
10. Water tank screwed plug
11. Fill level sensor
12. Air outlet
13. Aroma compartment
14. Mist outlet with two nozzles
15. Pad

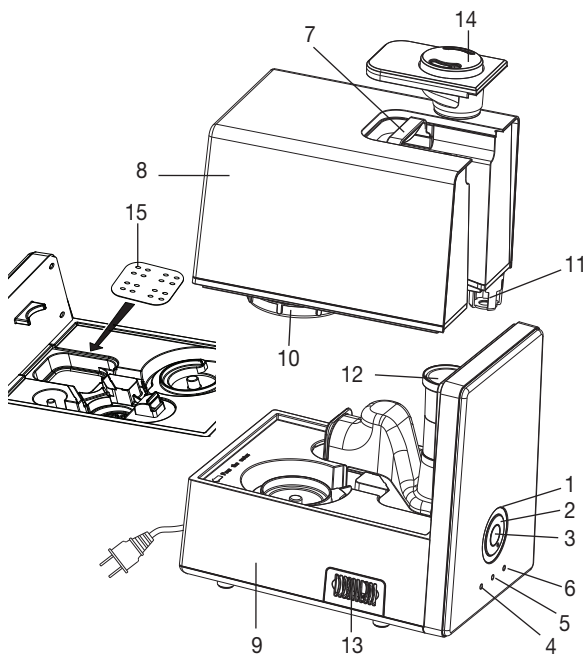

Functional layout

- A High-frequency vibrations release tiny drops from the surface of the water.
- B The fan air flow transports the humid air out into the room.
- C Water evaporation can also be switched on.
- D If you wish, the device can be used with aromas.

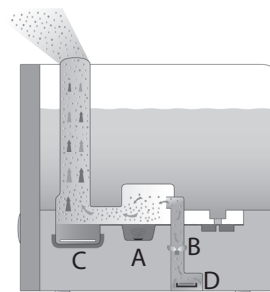

6. Initial use

- Open the cardboard packaging.
- Now remove all plastic films.
- Check the device, mains plug and cable for damage.

Fill with water

- When filling the tank with water, disconnect the plug from the mains.
- Remove the misting outlet nozzles.
- Lift the water tank by the recessed grip and turn it upside down.
- To fill the tank, open the screwed plug underneath it.
- Now fill the tank with water. The water tank holds a maximum of six litres, and the water level is visible from the outside.
- Lock the water tank with the screwed plug.
- You may now optionally insert the anti-lime pad (15) into the evaporator pan. We recommend doing so if you live in a hard water area.
- The tank should sit tightly on the base unit.
- Check whether the misting outlet nozzle is positioned correctly on the water tank.



IMPORTANT

- Do not add any essential oils or fragrances to the water. If other additives are used, the plastic material and the ultrasound membrane may become discoloured and damaged.
- Use fresh drinking water in the device.

Positioning the device

- Place the air humidifier on a firm, level and water-resistant surface.
- Position the air humidifier in the vicinity of a heating pad to improve evaporation output, particularly in large rooms (do not exceed a max. temperature of 50 °C). Always ensure that the air inlet and air outlet remain clear and that the air flows freely.

7. Operation



IMPORTANT

Check the humidity of your ambient air regularly. Intensive continuous operation can cause the ambient air to become excessively humid. The relative air humidity should not exceed 60%.

Switching on the device

- Insert the plug into the mains socket.
- From the min./☺ position, turn the control dial to the right. The blue illuminated operating loop lights up. If there is not enough water or no water at all in the water tank, a red LED lights up. The device has switched off for safety reasons.
- Use the control dial to set the desired evaporation output. Evaporation output is limited to a maximum of 550 ml per hour.
- To activate water evaporation, press the middle control knob (Ⓢ). A blue LED indicates water evaporation level 1. By pressing it again, the water evaporation output increases to level 2 (second blue LED lights up). By pressing it again, both LEDs turn on – level 3.
- Check the water level regularly during operation and refill the tank if necessary.



Note

You may optionally add drops of aroma/scented oils to the aroma compartment (13). These will lend a pleasant odour to the room.

8. Cleaning and storage

Regular cleaning is a prerequisite for hygienic and fault-free operation.

The air humidifier can be dismantled easily and without tools for cleaning.

Always empty and thoroughly clean the air humidifier if the device contains water and has not been operated for longer than 3 days.

A lack of cleaning and hygiene can cause bacteria, algae and fungi to form in the water.

In any case, we recommend the following cleaning intervals.

Every three days	As required	
x		Cleaning the ultrasound membrane with a brush, rinsing the base
x		Rinsing the water tank, replacing the water
	x	Clean the air humidifier inside and out
	x	Descaling



NOTE

- Clean the device using only the methods specified.
- Under no circumstances may liquid enter the base unit.
- Do not use any solvent-based cleaning products.

- Only use a mild flushing agent or vinegar/vinegar-based cleaner to perform cleaning or disinfection work.

Cleaning the ultrasound membrane with a brush, rinsing the base



NOTE

Empty the water from the base unit via the side rim.

- Clean the ultrasound membrane with the cleaning brush provided.
- Should dirty residue remain in the base unit, pour some clean, fresh water into the base unit and empty it out via the side edge.

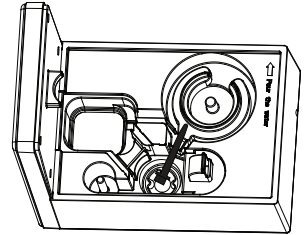

Clean the water evaporation pan

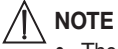

NOTE

- The evaporation pan is hot during operation. Allow the device to cool sufficiently before cleaning it.

1) Hold the air outlet in one hand and turn it gently backwards.

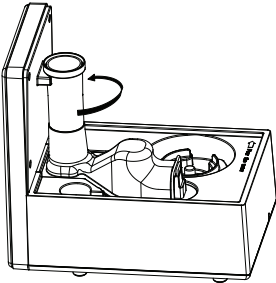

2) Hold the air outlet firmly and remove it.

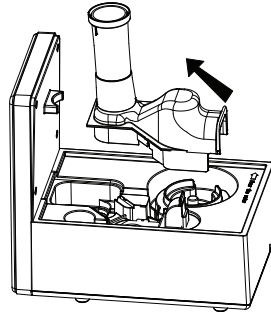

3) If necessary, remove the anti-lime pad.

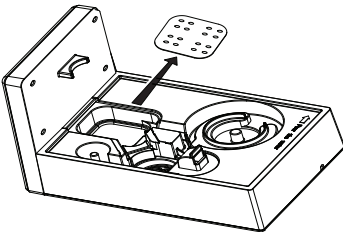

4) Clean the evaporation pan with the cleaning brush.

For heavy contamination, use a mild cleaning product, and allow it to work together with water in the pan for 10-15 minutes. Then clean again with the cleaning brush.

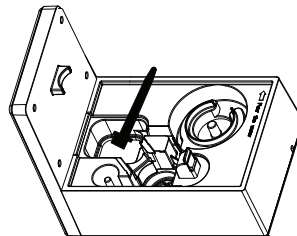

5) Should dirty residue remain in the evaporation pan, pour some clean, fresh water into the base unit and empty it out via the side edge.

6) Rinse the anti-lime pad in clear water.

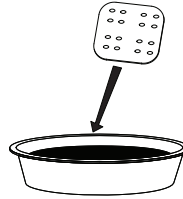

7) Reinsert the anti-lime pad and position the air outlet back on the base unit.

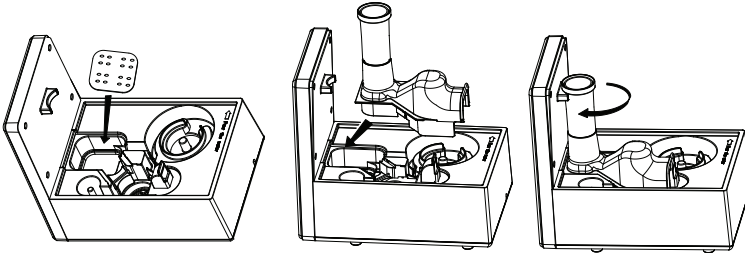

Rinsing the water tank, replacing the water

- Clean the water tank regularly, at least once a week if using daily.
- Use a mild cleaning product or vinegar/vinegar-based cleaner.
- Clean the thread of the screwed plug using the brush.
- Fill the water tank halfway with water.
- Tightly close the water tank using the screwed plug.
- Shake the water tank by rocking it back and forth several times.
- Empty out the water completely.
- Repeat the process using clean, fresh water.

Clean the air humidifier inside and out

- Empty the water from the base unit via the side edge.
- Wipe the air humidifier with a damp cloth inside and out.

Only use a mild flushing agent or vinegar/vinegar-based cleaner to perform cleaning work.

Descaling

Descaling the ultrasound membrane

Hard water can cause limescale to build up in the device and especially on the ultrasound membrane. This forms white deposits. Descale the device regularly.

- Drop some descaler onto the ultrasound membrane.
- Leave it to take effect for two to five minutes.
- Clean the ultrasound membrane using the cleaning brush.
- Rinse the base unit twice with clean, fresh water.

Cleaning inside the base unit

- Dip a damp, soft cloth briefly in descaling solution.
- Use a damp cloth to wipe the inside of the base unit.
- Carefully pour some clean, fresh water into the base unit.
- Empty the water from the base unit via the side edge.
- Repeat the process using clean, fresh water.

Descaling the water tank

- Fill the water tank halfway with water.
- Add a small quantity of descaler.
- Tightly close the water tank using the screwed plug.
- Shake the water tank by rocking it back and forth several times.
- Empty the descaling solution completely.
- Rinse the base unit twice with clean, fresh water.

Storage

If you do not plan to use the device for a relatively long period of time, we recommend that you thoroughly empty, clean and dry the device and store it in the original packing in a dry environment, ensuring it is not weighed down by additional items.

9. Replacement parts

TIP!

If the water is hard, we recommend using the optional anti-limescale filter in addition to the anti-lime pads supplied.

Anti-limescale filter (optional)

Order number 162.843. Please contact the national service address.



NOTE

- If the anti-limescale filter does not prevent limescale build-up, or if white deposits form on or in the device, the anti-limescale filter should be replaced.
- The service life of the anti-limescale filter is around two to three months at most.
- If the device is not used for a relatively long time, the anti-limescale filter must be removed from the water tank and dried out.

Fitting the anti-limescale filter

- Lift the water tank and rotate it.
- Open the screwed plug on the water tank.
- Screw the anti-limescale filter onto the screwed plug on the inside.
- Tightly seal the water tank using the screwed plug.



10. What if there are problems?

Problem	Cause	Solution
The operating loop does not light up.	The mains cable is not plugged in.	Connect the plug.
	The control dial is at its minimum position.	Turn the control dial clockwise towards the maximum position.
No LED display.	The mains cable is not plugged in.	Connect the plug.
	The control dial is at its minimum position.	Turn the control dial clockwise towards the maximum position.
Red LED display.	The water level is too low; the water tank is empty.	Fill the water tank.
No mist is produced.	The LED display lights up red.	Fill the water tank.
	The LED display does not light up.	Connect the plug.
The mist has a strange smell.	The device is new.	Remove the water tank, turn the screwed plug and remove it. Air the open, empty water tank in a cool, dry place for twelve hours.
	Stale or dirty water.	Empty the base unit and the water tank and clean them thoroughly. Fill the water tank with fresh water.
Strange noise.	The water tank is not positioned correctly on the base unit.	Lift up the water tank and position it correctly on the base unit. The tank should sit tightly on the base unit.
Strange noise.	There is too little water in the water tank.	Fill the water tank.
	The device is not level and unstable.	Place the device on a firm, level surface.
Mist escapes from underneath the water tank.	The water tank is not positioned correctly on the base unit.	Lift up the water tank. Check whether the join between the base unit and water tank is clean. Clean if required. Position the water tank correctly on the base unit. The tank should sit tightly on the base unit.

11. Technical data

Dimensions (L x W x H)	Approx. 29.5 cm x 19.5 cm x 28 cm
Cable length	Approx. 1.4 m
Weight when empty	Approx. 2.24 kg
Mains voltage/frequency	220-240 V AC / 50/60 Hz
Nominal power	280 W
Room size	Up to 48 m ²
Maximum capacity	Approx. 6 litres
Evaporation output	550 ml/hour

Signs and symbols	 The unit is double-protected and thus corresponds to protection class 2.
-------------------	---

12. Replacement items

Name	Material	REF.
10 anti-lime pads	Dacron	163.141
10 aroma pads.	Dacron	163.142

Chère cliente, cher client,

Nous vous remercions d'avoir choisi l'un de nos produits. Notre société est réputée pour l'excellence de ses produits et les contrôles de qualité auxquels ils sont soumis. Nos produits couvrent les domaines de la chaleur, du poids, de la pression sanguine, de la température corporelle, de la thérapie douce, des massages, de la beauté, du bébé et de l'amélioration de l'air.

Lisez attentivement cette notice, conservez-la pour un usage ultérieur, mettez-la à disposition des autres utilisateurs et suivez les consignes qui y figurent.

Sincères salutations,
Votre équipe Beurer

Contenu de la livraison

- Base de l'humidificateur d'air
- Humidificateur d'air à réservoir d'eau
- 15 coussinets aromatiques
- 15 plaquettes anti-calcaire
- Pinceau de nettoyage
- Ce mode d'emploi



AVERTISSEMENT

- Cet appareil peut être utilisé par les enfants à partir de 8 ans ainsi que les déficients physiques, sensoriels ou mentaux et les personnes ayant peu de connaissances ou d'expérience à la condition qu'ils soient surveillés ou sachent comment l'utiliser en toute sécurité et en comprennent les risques.
- Les enfants ne doivent pas jouer avec l'appareil.
- Le nettoyage et l'entretien ne doivent pas être effectués par des enfants sans surveillance.
- Débranchez l'appareil pendant son remplissage et son nettoyage.
- En cas d'utilisation avec la fonction évaporation de l'eau activée, la vapeur qui sort est chaude et peut causer des brûlures.
- N'utilisez pas de produit nettoyant contenant des solvants.
- Si le câble d'alimentation électrique de l'appareil est endommagé, il doit être remplacé par le fabricant, son service clients ou toute autre personne qualifiée afin d'éviter tout danger.

1. Symboles utilisés

Les pictogrammes suivants sont employés dans le mode d'emploi et sur la plaque signalétique :



AVERTISSEMENT Ce symbole vous avertit des risques de blessures ou des dangers pour votre santé.



ATTENTION Ce symbole vous avertit des éventuels dommages au niveau de l'appareil, d'un accessoire ou d'éventuels dégâts matériels,

comme par exemple une fuite d'eau.



Remarque

Ce symbole indique des informations importantes.



L'appareil bénéficie d'une double protection et est conforme à la classe de sécurité 2.

2. Familiarisation avec l'appareil

Nous passons la plus grande partie de notre temps dans des pièces fermées. L'air ambiant idéal doit contenir une humidité relative de 40 à 60 %. Cette valeur baisse principalement en hiver lorsqu'on aère une pièce et que l'air extérieur, froid et sec, entre et se réchauffe à l'intérieur.

Cet air ambiant plus sec absorbe l'humidité et assèche donc les muqueuses et la peau ainsi que les meubles.

L'air ambiant trop sec a des conséquences négatives :

- Il assèche les muqueuses et les lèvres
- Les yeux brûlent
- L'air sec favorise les infections et maladies des voies respiratoires
- Épuisement, fatigue et trouble de la concentration
- Les animaux domestiques et les plantes d'appartement peuvent être affectés
- Il favorise le dépôt de poussière
- Il augmente la charge électrostatique des textiles et des fibres synthétiques, comme les tapis et les revêtements de sol en plastique
- Il endommage les meubles en bois et notamment les parquets
- Il désaccorde les instruments de musique

L'humidificateur d'air LB 88 :

- fonctionne grâce à une double technologie de nébulisation ultrasonique et d'évaporation de l'eau,
- offre des performances en termes d'humidification élevées, max. 550 ml/h,
- est adapté à des pièces jusqu'à 48 m²,
- humidifie l'air de manière particulièrement hygiénique - possibilité de tuer les bactéries par chauffage,
- est adapté à l'utilisation avec des arômes,
- peut être utilisé avec des plaquettes anti-calcaire en fonction de la dureté de l'eau afin d'éviter un entartrage important,
- est silencieux,
- s'éteint automatiquement lorsqu'il n'y a plus d'eau,
- est facile à nettoyer avec le pinceau de nettoyage.

3. Utilisation conforme aux recommandations

Cet humidificateur d'air est conçu pour humidifier l'air ambiant.

L'appareil est conçu pour un usage domestique.



AVERTISSEMENT

- Si vous souffrez d'une maladie grave des voies respiratoires ou des poumons, consultez votre médecin avant d'utiliser l'humidificateur d'air.
- L'appareil est conçu pour l'utilisation décrite dans ce mode d'emploi. Le fabricant ne peut être tenu responsable des dommages causés par une utilisation inappropriée ou non conforme.

4. Consignes de sécurité

Lisez attentivement ce mode d'emploi ! Le non-respect des instructions suivantes est susceptible d'entraîner des dommages corporels ou matériels. Conservez ce mode d'emploi et tenez-le à la disposition de tous les autres utilisateurs. Si vous transmettez l'appareil à quelqu'un, remettez-lui également ces instructions.



AVERTISSEMENT

Maintenez les emballages hors de la portée des enfants. Ils pourraient s'étouffer.

Choc électrique



AVERTISSEMENT

Comme tout appareil électrique, cet humidificateur d'air doit être utilisé avec précaution et prudence afin d'éviter les dangers dus aux chocs électriques.

- Conditions d'utilisation de l'appareil à respecter :
 - utilisez-le uniquement à la tension indiquée sur l'appareil,
 - ne l'utilisez jamais quand l'appareil ou les accessoires sont visiblement endommagés,
 - ne l'utilisez pas pendant un orage.
- En cas de défaut ou de panne, éteignez immédiatement l'appareil et débranchez l'alimentation. Ne tirez pas sur le câble d'alimentation ou sur l'appareil pour retirer la fiche de la prise électrique. Ne tenez ou ne portez jamais l'appareil par le câble d'alimentation. Gardez à distance les câbles des surfaces chaudes.
- Utilisez l'appareil seulement dans des pièces à l'intérieur et à l'abri de l'humidité (par ex. jamais dans une salle de bain ou un sauna).
- Ne saisissez jamais un appareil qui est tombé dans l'eau. Débranchez immédiatement la prise.
- N'utilisez pas l'appareil si ce dernier ou ses accessoires présentent des dommages apparents.
- Évitez de heurter ou de faire tomber l'appareil.
- N'utilisez pas l'appareil pendant un orage.
- Ne coinciez pas le câble d'alimentation.
- Assurez-vous que le câble d'alimentation et la fiche ne soient pas en contact avec de l'eau, de la vapeur ou d'autres liquides.

Réparation



AVERTISSEMENT

- Seul un spécialiste peut réparer des appareils électriques. Toute réparation inappropriée peut engendrer un danger important pour l'utilisateur. Pour toute réparation, adressez-vous au service-client ou à un revendeur agréé.

Risque d'incendie



AVERTISSEMENT

Toute utilisation inappropriée ou non conforme aux présentes instructions d'utilisation peut entraîner un risque d'incendie !

N'utilisez jamais l'humidificateur d'air

- recouvert par une couverture ou des coussins, par exemple.
- n'utilisez jamais l'appareil à proximité d'essence ou d'autres matières inflammables.

Risque de brûlures



AVERTISSEMENT

En cas d'utilisation avec la fonction évaporation de l'eau activée, la vapeur qui s'échappe est chaude.

- Ne mettez jamais vos mains ou votre visage au-dessus des buses de sortie lorsque l'appareil fonctionne.
- Évitez le contact avec des surfaces chaudes.
- N'essayez pas de retirer les buses de sortie ou la plaquette anti-calcaire lorsque l'appareil fonctionne ou dans les 15 minutes suivant l'arrêt et le débranchement de l'appareil. Ces pièces doivent uniquement être retirées à des fins de nettoyage.
- Comme les températures peuvent être très élevées dans cet humidificateur d'air, veuillez prendre les mesures de précautions nécessaires, en particulier en présence d'enfants et placez l'appareil dans un endroit inaccessible aux enfants.

Utilisation



ATTENTION

L'appareil doit être éteint et débranché après chaque utilisation et avant chaque nettoyage.

- L'appareil est conçu pour l'utilisation décrite dans ce mode d'emploi. Le fabricant ne peut être tenu responsable des dommages causés par une utilisation inappropriée ou non conforme.
- Cet appareil n'est pas conçu pour être utilisé par une personne (y compris les enfants) dont les capacités physiques, sensorielles ou intellectuelles sont limitées, ou n'ayant pas l'expérience et/ou les connaissances nécessaires. Le cas échéant, cette personne doit, pour sa sécurité, être surveillée par une personne compétente ou doit recevoir de cette dernière des recommandations sur la manière d'utiliser l'appareil.
- Surveillez les enfants afin de les empêcher de jouer avec l'appareil.
- Placez le câble d'alimentation de manière à ne pas trébucher.
- N'insérez aucun objet dans les ouvertures de l'appareil.
- Ne posez aucun objet sur l'appareil.
- N'exposez pas l'appareil à des températures élevées.
- Manipulez l'appareil avec précaution afin d'éviter tout dégât des eaux (des éclaboussures sur un parquet peuvent occasionner un dégât des eaux).
- Si l'appareil est renversé par inadvertance, de l'eau peut s'écouler, même si l'appareil est éteint et débranché.
- La zone autour de l'humidificateur d'air peut être mouillée.
- L'eau calcaire peut créer des dépôts blancs.
- Ne posez pas l'appareil sur le sol, mais plutôt en hauteur (par ex. sur une table, une commode).
- Placez l'appareil de manière à ce que la sortie de la vapeur ne soit pas orientée vers des objets.
- Videz l'eau restante lorsque vous n'utilisez pas l'appareil.
- N'exposez pas l'appareil à des températures élevées.

Élimination des déchets

Respectez les réglementations locales en matière d'élimination des matériaux. Éliminez l'appareil conformément à la directive 2002/96/EC – WEEE (Waste Electrical and Electronic Equipment) relative aux appareils électriques et électroniques usagés. Pour toute question, adressez-vous aux collectivités locales responsables de l'élimination et du recyclage de ces produits.



5. Description de l'appareil

1. Bouton tournant
2. Interrupteur rotatif lumineux indiquant le fonctionnement de l'appareil
3. Touche d'activation de l'évaporation de l'eau
4. Affichage LED de l'évaporation de l'eau niveau 1
5. Affichage LED de l'évaporation de l'eau niveau 2 (si 4 et 5 illuminés, niveau 3)
6. Affichage du niveau d'eau
7. Poignée encastrée (pour retirer la sortie de la vapeur d'eau)
8. Réservoir d'eau
9. Base de l'humidificateur d'air
10. Fermeture à vis du réservoir d'eau
11. Capteur du niveau de remplissage
12. Sortie d'air
13. Compartiment à arôme
14. Sortie de la vapeur avec 2 buses
15. Tampon anti-tartre

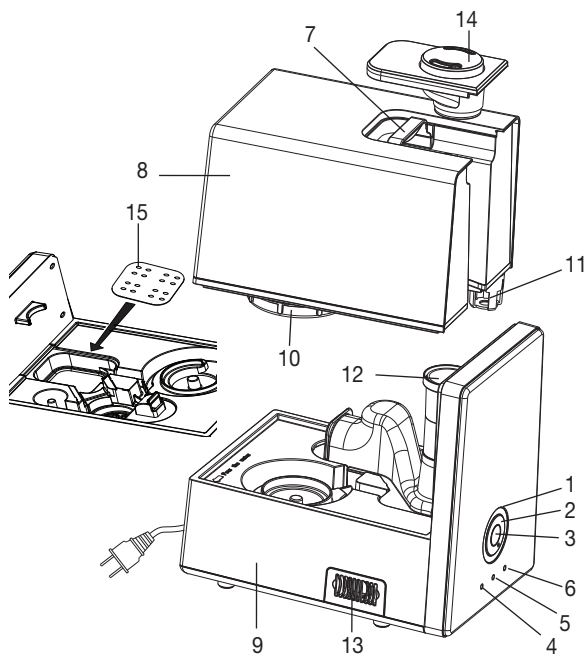

Principe de fonctionnement

Les vibrations à haute fréquence provoquent la formation de gouttelettes à la surface de l'eau.

Le courant d'air créé par le ventilateur diffuse l'air humidifié vers l'extérieur. L'évaporation de l'eau peut également être activée. Si vous le souhaitez, l'appareil peut aussi être utilisé avec des arômes.

6. Mise en service

- Ouvrez l'emballage en carton.
- Retirez à présent l'ensemble des films de protection.
- Vérifiez que l'appareil, la prise et le câble ne sont pas endommagés.

Remplir d'eau

- Déconnectez l'appareil du secteur quand vous versez l'eau dans le réservoir.
- Retirez la buse de sortie de la vapeur.
- Prenez le réservoir d'eau par la poignée encastrée et tournez-la vers l'arrière.
- Pour remplir le réservoir d'eau, ouvrez la fermeture à vis sous le réservoir.
- Versez l'eau dans le réservoir, qui peut contenir 6 litres au max., le niveau de l'eau est visible depuis l'extérieur.
- Fermez bien le réservoir d'eau avec la fermeture à vis.
- Si vous le souhaitez, une plaquette anti-calcaire (15) peut désormais être placée dans la cuve de l'évaporateur. Nous vous recommandons de le faire si l'eau utilisée est dure.

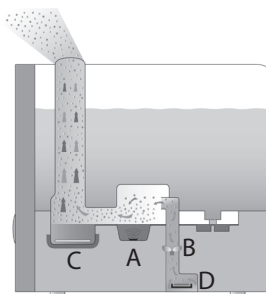

- Le réservoir doit alors reposer fermement sur la base.
- Vérifiez que la buse de sortie de la vapeur repose bien sur le réservoir d'eau.



ATTENTION

- N'ajoutez aucune huile essentielle ou substance aromatique à l'eau. L'utilisation d'autres additifs pourrait décolorer et endommager la matière plastique et la membrane à ultrasons.
- Utilisez de l'eau potable fraîche dans l'appareil.

Installation

- Placez l'humidificateur d'air sur une surface plate, solide et résistante à l'eau.
- Placez l'humidificateur d'air à proximité d'un radiateur pour augmenter l'évaporation, notamment dans des grandes pièces (ne pas dépasser une température maximale de 50 °C). Veillez à ce que l'entrée et la sortie d'air ne soient jamais couvertes et que l'air circule en permanence.

7. Utilisation



ATTENTION

Vérifiez toujours le taux d'humidité de l'air ambiant. L'utilisation intensive de l'appareil peut rendre la pièce trop humide. L'humidité relative de l'air ne doit pas dépasser 60 %.

Allumer l'appareil

- Brancher la fiche dans la prise électrique.
- Tourner le bouton tournant de la position min/☺ vers la droite. L'interrupteur lumineux bleu est allumé. S'il n'y a pas ou pas assez d'eau dans le réservoir d'eau, une LED rouge s'allume et l'appareil s'est éteint pour des raisons de sécurité.
- Régler la puissance de l'évaporation souhaitée à l'aide du bouton tournant. L'évaporation maximale est de 550 ml par heure.
- Pour activer l'évaporation de l'eau, appuyez sur le bouton de commande du milieu (Ⓢ). Une LED bleue indique que l'évaporation est réglée sur le niveau 1. En appuyant encore une fois, la puissance d'évaporation passe au niveau 2 (la deuxième LED bleue s'allume). En appuyant encore une fois, les deux LED s'allument et indique le niveau 3.
- Contrôlez régulièrement le niveau d'eau lorsque l'appareil fonctionne et remplissez le réservoir si nécessaire.



Remarque

Si vous le souhaitez, vous pouvez verser quelques gouttes d'arôme/d'huile parfumée sur le coussinet aromatique placé dans le compartiment à arôme (13). Cela fera alors office de parfum d'intérieur.

8. Nettoyage et stockage

Il est nécessaire de nettoyer régulièrement l'appareil pour une utilisation efficace et hygiénique.

Le nettoyage de l'humidificateur d'air requiert peu de manipulations et ne nécessite aucun démontage des pièces.

Videz et nettoyez impérativement l'humidificateur d'air en entier si l'appareil, rempli d'eau, n'a pas été utilisé depuis au moins 3 jours.

En cas de nettoyage et d'hygiène insuffisants, des bactéries, algues et champignons peuvent se développer dans l'eau.

Nous recommandons les intervalles de nettoyage suivants :

Tous les trois jours	Au besoin	
x		Nettoyer la membrane à ultrasons avec un pinceau, rincer la base
x		Rincer le réservoir d'eau, renouveler l'eau
	x	Nettoyer l'intérieur et l'extérieur de l'humidificateur d'air
	x	Détartrage

⚠ REMARQUE

- Nettoyez l'appareil en suivant rigoureusement les instructions.
- Aucun liquide ne doit pénétrer dans la base.
- N'utilisez pas de produit nettoyant contenant des solvants.
- Pour le nettoyage et la désinfection de l'appareil, n'utilisez que du produit vaisselle doux ou du vinaigre.

Nettoyer la membrane à ultrasons avec un pinceau, rincer la base

⚠ REMARQUE

Videz l'eau du fond par le biseau latéral.

- Nettoyez la membrane à ultrasons avec le pinceau de nettoyage fourni.
- Si des résidus restent dans la base, versez un peu d'eau fraîche et claire dans la base et videz-la par l'arête latérale.

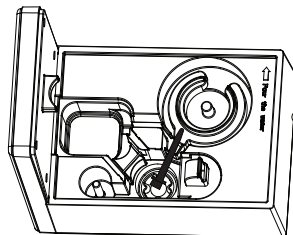

Nettoyez la cuve de l'évaporateur

⚠ REMARQUE

- La cuve de l'évaporateur est chaude lorsque l'appareil fonctionne. Laissez l'appareil refroidir suffisamment avant le nettoyage.

1) Prenez la sortie d'air dans une main et tournez-la légèrement vers l'arrière.

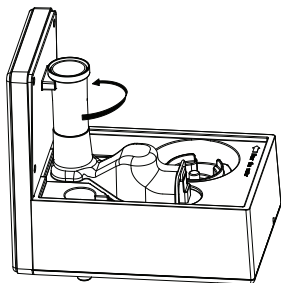

2) Tenez bien la sortie d'air et posez-la sur le côté.

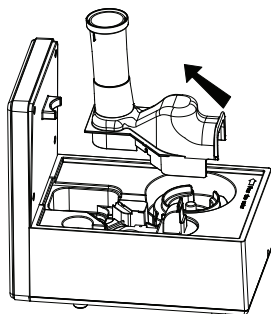

3) Retirez éventuellement la plaquette anti-calcaire.

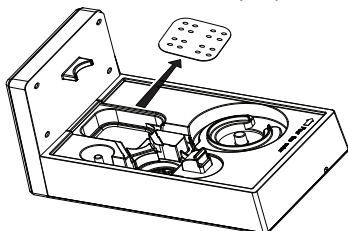

4) Nettoyez la cuve de l'évaporateur avec le pinceau de nettoyage.

En cas de résidus importants, utilisez un produit de nettoyage doux, laissez-le agir avec l'eau dans la cuve pendant 10-15 minutes. Puis nettoyez-la une nouvelle fois avec le pinceau de nettoyage.

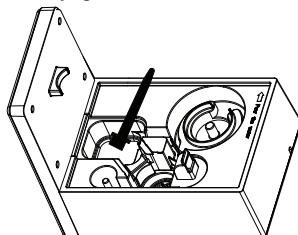

5) S'il reste des résidus dans la cuve de l'évaporateur, versez un peu d'eau fraîche et claire et videz-la par l'arête latérale.

6) Rincez la plaquette anti-calcaire à l'eau claire.

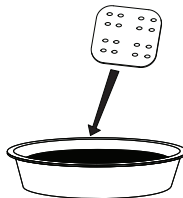

7) Remettez la plaquette anti-calcaire et replacez la sortie d'air sur la base.

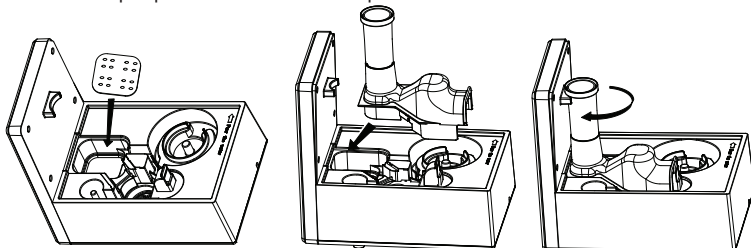

Rincer le réservoir d'eau, renouveler l'eau

- Nettoyer régulièrement le réservoir d'eau, nettoyer le réservoir au moins une fois par semaine en cas d'utilisation quotidienne.
- Utiliser un produit de nettoyage doux ou du vinaigre.
- Nettoyer la vis filetée de la fermeture à vis avec le pinceau.
- Remplir le réservoir d'eau à moitié avec de l'eau.
- Fermer le réservoir d'eau avec la fermeture à vis.
- Basculer plusieurs fois le réservoir d'eau en l'agitant.
- Vider entièrement l'eau du réservoir.
- Répéter la procédure avec de l'eau fraîche et claire.

Nettoyer l'intérieur et l'extérieur de l'humidificateur d'air

- Vider l'eau de la base par l'arête latérale.
- Essuyer l'extérieur et l'intérieur de l'humidificateur d'air avec un chiffon humide.

Pour le nettoyage de l'appareil, n'utiliser que du produit vaisselle doux ou du vinaigre.

Détartrage

Détartrer la membrane à ultrasons

De l'eau dure peut provoquer un entartrage de l'appareil et surtout de la membrane à ultrasons. Un dépôt blanc est alors visible. Détartrez régulièrement l'appareil.

- Appliquer quelques gouttes de détartrant sur la membrane à ultrasons.
- Laisser agir entre 2 et 5 minutes.
- Nettoyer la membrane à ultrasons avec le pinceau de nettoyage.
- Rincer la base 2 fois à l'eau claire et fraîche.

Nettoyer l'intérieur de la base

- Plonger un chiffon doux et humide brièvement dans une solution de détartrage.
- Essuyer l'intérieur de la base avec un chiffon humide.
- Verser avec précaution un peu d'eau fraîche et claire dans la base.
- Vider l'eau de la base par l'arête latérale.
- Répéter la procédure avec de l'eau fraîche et claire.

Détartre le réservoir d'eau

- Remplir le réservoir d'eau à moitié avec de l'eau.
- Ajouter une petite quantité de détartrant.
- Fermer le réservoir d'eau avec la fermeture à vis.
- Basculer plusieurs fois le réservoir d'eau en l'agitant.
- Retirer entièrement la solution de détartrage du réservoir.
- Rincer la base 2 fois à l'eau claire et fraîche.

Stockage

Si vous n'utilisez pas l'appareil pendant une période prolongée, nous vous recommandons de le ranger dans son emballage d'origine après l'avoir entièrement vidé, nettoyé et séché et de le stocker dans un endroit sec, sans rien poser dessus.

9. Pièces de rechange

CONSEIL !

Si l'eau utilisée est dure, nous recommandons d'utiliser le filtre anti-calcaire en option en plus des plaquettes anti-calcaire fournies.

Filtre anti-calcaire (en option)

Référence 162.843. Contactez le SAV à l'adresse nationale.



REMARQUE

- Si l'appareil s'entartre malgré le filtre anti-calcaire ou si un dépôt blanc se forme autour de l'appareil, le filtre anti-calcaire doit être changé.
- La durée de vie du filtre anti-calcaire est de 2 à 3 mois au maximum.
- Si l'appareil n'est pas utilisé pendant un long moment, le filtre anti-calcaire doit être retiré du réservoir d'eau et séché.

Installer le filtre anti-calcaire

- Retirer le réservoir d'eau et le retourner.
- Ouvrir la fermeture à vis du réservoir d'eau.
- Visser le filtre anti-calcaire à l'intérieur sur la fermeture à vis.
- Verrouiller le réservoir d'eau avec la fermeture à vis.



10. Que faire en cas de problèmes ?

Problème	Cause	Solution
Pas d'éclairage de l'interrupteur rotatif	Le câble d'alimentation n'est pas branché.	Brancher la prise
	Le bouton tournant est sur la position minimum.	Tourner le bouton tournant dans le sens des aiguilles d'une montre vers la position maximum
Aucune LED ne s'allume	Le câble d'alimentation n'est pas branché.	Brancher la prise
	Le bouton tournant est sur la position minimum.	Tourner le bouton tournant dans le sens des aiguilles d'une montre vers la position maximum
La LED s'allume en rouge	Le niveau d'eau est trop bas, le réservoir d'eau est vide.	Remplir le réservoir d'eau.
Aucune vapeur ne sort	La LED s'allume en rouge.	Remplir le réservoir d'eau.
	La LED n'est pas allumée.	Brancher la fiche.
La vapeur a une odeur bizarre	Appareil neuf.	Retirer le réservoir d'eau, tourner et retirer la fermeture à vis. Aérer pendant 12 heures le réservoir d'eau vide et ouvert dans un lieu frais et sec.
	Eau pas fraîche ou sale.	Vider la base et le réservoir d'eau et bien nettoyer. Remplir le réservoir d'eau claire.
Bruit suspect	Le réservoir d'eau n'est pas placé correctement sur la base.	Retirer le réservoir d'eau et le placer correctement sur la base. Le réservoir doit être bien placé sur la base.
Bruit suspect	Il y a trop peu d'eau dans le réservoir.	Remplir le réservoir d'eau.
	L'appareil n'est pas à l'horizontal et stable.	Placer l'appareil sur un support horizontal et solide.
De la vapeur sort sous le réservoir d'eau.	Le réservoir d'eau n'est pas placé correctement sur la base.	Retirer le réservoir d'eau. Vérifier si le conduit entre la base et le réservoir d'eau est propre. Nettoyer au besoin. Placer le réservoir d'eau correctement sur la base. Le réservoir doit être bien placé sur la base.

11. Données techniques

Dimensions (L x l x H)	env. 29,5 cm x 19,5 cm x 28 cm
Longueur du câble	env. 1,4 m
Poids à vide	env. 2,24 kg
Tension/fréquence	220-240 V AC / 50/60 Hz
Puissance nominale	280 watts
Taille de la pièce	jusqu'à 48 m ²
Contenance	env. 6 litres
Puissance d'évaporation	550 ml/heure
Symboles utilisés	 L'appareil bénéficie d'une double isolation de protection et répond à la classe de sécurité 2.

12. Articles de rechange

Désignation	Matériau	REF
10 plaquettes anti-calcaire	Dacron	163.141
10 coussinets aromatiques.	Dacron	163.142

Estimada cliente, estimado cliente:

Nos alegramos de que haya decidido adquirir un producto de nuestra colección. Nuestro nombre es sinónimo de productos de alta y comprobada calidad en el ámbito de aplicación de calor, peso, tensión sanguínea, temperatura corporal, pulso, tratamiento suave, masaje, belleza, bebés y aire.

Lea detenidamente estas instrucciones para el uso, consérvelas para su futura utilización, haga que estén accesibles para otros usuarios y observe las indicaciones.

Atentamente,

El equipo Beurer

Artículos suministrados

- Base del humidificador de aire
- Depósito de agua del humidificador de aire
- 15 pastillas aromáticas
- 15 pastillas antical
- Cepillo de limpieza
- Estas instrucciones de uso



ADVERTENCIA

- Este aparato puede ser utilizado por niños mayores de 8 años, así como por personas con facultades físicas, sensoriales o mentales limitadas, o con poca experiencia o conocimientos, siempre que estén vigilados o se les indique cómo usarlo de forma segura y entiendan los peligros que conlleva.
- Los niños no deberán jugar nunca con el aparato.
- Las tareas de limpieza y de mantenimiento ordinario no deberán ser realizados por niños sin supervisión.
- Desconecte el aparato de la red durante el llenado y la limpieza.
- El vapor que sale durante el uso con la evaporación de agua encendida está caliente, por lo que existe riesgo de quemaduras.
- No use limpiadores que contengan disolventes.
- Si el cable de alimentación de red de este aparato se daña, su sustitución deberá ponerse en manos del fabricante, de su servicio técnico o de una persona cualificada para tal labor a fin de evitar peligros.

1. Símbolos

En las presentes instrucciones de uso y en la placa de características se utilizan los siguientes símbolos:



ADVERTENCIA Aviso sobre riesgos de lesiones u otros peligros para la salud.



ATENCIÓN

Indicación de seguridad sobre posibles fallos en el aparato o en sus accesorios, o sobre daños ocasionados al aparato,

por ejemplo al derramar agua sobre él.



Nota

Indicación de información importante.



El aparato tiene una protección de aislamiento doble y cumple con los requisitos de la clase de protección 2.

2. Información general

El ser humano pasa la mayor parte del tiempo en espacios cerrados. Para lograr la climatización ideal se recomienda una humedad relativa del 40 al 60%. En invierno, especialmente, no se suele alcanzar este valor, puesto que al ventilar una estancia fluye dentro aire frío con menos humedad que se calienta dentro de la habitación.

Esta climatización absorbe la humedad y seca las mucosas y la piel, así como los muebles.

Una climatización muy seca da lugar a una serie de consecuencias negativas:

- sequedad en mucosas y labios
- los ojos pican
- el ambiente favorece las infecciones y dolencias de las vías respiratorias
- se sufre fatiga, cansancio y falta de concentración
- las mascotas y las plantas de interior se ven afectadas
- se estimula la formación de polvo
- la carga electrostática de los tejidos y fibras sintéticas, como alfombras y suelos plásticos, es mayor
- los muebles de madera y, en especial, los suelos de parquet se estropean
- los instrumentos musicales se desafinan

El humidificador de aire LB 88:

- dispone de la función de tecnología dual para trabajar con nebulización ultrasónica y evaporación de agua,
- presenta un alto rendimiento de humidificación, máx. 550 ml/h,
- resulta apropiado para habitaciones de hasta 48 m²,
- humedece el aire de forma especialmente higiénica - el calor evita que proliferen las bacterias,
- es apto para su uso con aromas,
- según la dureza del agua puede utilizarse con pastillas antical para evitar grandes acumulaciones de cal,
- funciona de forma silenciosa,
- se apaga automáticamente cuando no queda agua,
- es fácil de limpiar con el cepillo.

3. Uso correcto

Este humidificador de aire ha sido diseñado para humidificar el aire en interiores.

Este aparato está destinado para el uso privado.



ADVERTENCIA

- Si padece alguna enfermedad grave de las vías respiratorias o los pulmones, consulte a su médico antes de utilizar el humidificador de aire.
- Este aparato solo está diseñado para el fin descrito en estas instrucciones de uso. El fabricante no se responsabiliza de los daños derivados de un uso indebido o irresponsable.

4. Indicaciones de seguridad

Lea detenidamente estas instrucciones de uso. La inobservancia de las siguientes indicaciones podría ocasionar daños personales o materiales. Conserve estas instrucciones de uso y asegúrese de que se encuentren disponibles para los demás usuarios. Si entrega el aparato a un tercero, incluya las instrucciones de uso con el aparato.



ADVERTENCIA

No deje que los niños se acerquen al material de embalaje; existe peligro de asfixia.

Descarga eléctrica



ADVERTENCIA

Como todos los aparatos eléctricos, este humidificador de aire debe utilizarse con sumo cuidado para evitar recibir una descarga eléctrica.

- Por ello:
 - utilice el aparato solo con la tensión de red indicada en el mismo,
 - no lo utilice nunca si el aparato o sus accesorios presentan daños visibles,
 - no lo utilice durante una tormenta eléctrica.
- Apague el aparato inmediatamente en caso de defectos o fallos de funcionamiento y desenchúfelo de la toma de corriente. No tire del cable de corriente o del aparato para desenchufarlo. No sujete ni transporte el aparato cogiéndolo por el cable de red. Mantenga el cable alejado de las superficies calientes.
- Para ello, use el aparato únicamente en interiores secos (nunca en la bañera o sauna, por ejemplo).
- No toque nunca un aparato que se haya caído al agua. Desenchúfela inmediatamente de la toma de corriente.
- No use el aparato si este o sus accesorios muestran daños visibles.
- No golpee el aparato ni deje que se caiga.
- No use el aparato durante una tormenta eléctrica.
- No pince el cable de red.
- Asegúrese de que el cable de red y el enchufe no entren en contacto con agua, vapor u otros líquidos.

Reparación



ADVERTENCIA

- Las reparaciones de los aparatos eléctricos solo debe llevarlas a cabo personal especializado, ya que una reparación inadecuada puede originar peligros considerables para el usuario. Para llevar a cabo las reparaciones, diríjase al servicio de atención al cliente o a un distribuidor autorizado.

Peligro de incendio



ADVERTENCIA

En determinadas circunstancias, el uso indebido del aparato o el incumplimiento de las presentes instrucciones pueden ocasionar peligro de incendio.

No utilice nunca el humidificador de aire

- cubriendo el aparato, por ejemplo, con una manta, cojines...
- cerca de gasolina o de otras sustancias fácilmente inflamables.

Riesgo de quemaduras



ADVERTENCIA

El vapor que sale durante el uso con la evaporación de agua encendida está caliente.

- Durante el funcionamiento, no ponga nunca las manos ni la cara sobre las boquillas de salida de vapor.
- Evite el contacto con las superficies calientes.
- No intente retirar las boquillas de salida de vapor o la pastilla antical durante el funcionamiento ni antes de que transcurran 15 minutos tras haber apagado y desenchufado el aparato. Estas piezas solo deben retirarse para limpiar el aparato.
- Dado que el humidificador puede alcanzar altas temperaturas, tenga en cuenta las medidas de precaución correspondientes, sobre todo en presencia de niños, y coloque el aparato en un lugar fuera de su alcance.

Manejo



ATENCIÓN

Se deberá desconectar y desenchufar el aparato después de cada utilización y antes de cada limpieza.

- Este aparato solo está diseñado para el fin descrito en estas instrucciones de uso. El fabricante no se responsabiliza de los daños derivados de un uso indebido o irresponsable.
- Este aparato no debe ser utilizado por personas (niños incluidos) con facultades físicas, sensoriales o mentales limitadas, o con poca experiencia o conocimientos, a no ser que los vigile una persona responsable de su seguridad o que esta persona les indique cómo se debe utilizar el aparato.
- Se deberá supervisar a los niños para asegurarse de que no jueguen con el aparato.
- Coloque el cable de red de forma que no se pueda tropezar con él.
- No introduzca ningún objeto en las aberturas del aparato.
- No coloque objetos sobre el aparato.
- Proteja el aparato de las temperaturas elevadas.
- Utilice el aparato con cuidado para evitar que el agua produzca daños (por ejemplo, daños causados por salpicaduras sobre suelos de madera).
- Si el aparato se volcara accidentalmente, el agua podría derramarse incluso si este se encuentra apagado y desenchufado.
- El entorno directo del humidificador de aire puede estar húmedo.
- Es posible que se forme una precipitación blanca si usa agua dura.
- No coloque el aparato en el suelo, sino en un lugar más alto (sobre una mesa, una cómoda, etc.).
- Coloque el aparato de forma que la salida de vapor no esté orientada hacia ningún objeto.
- Vacíe el agua residual cuando no vaya a utilizar el aparato.
- Proteja el aparato de temperaturas elevadas.

Eliminación

Respete las normas locales referentes a la eliminación de residuos. Deseche el aparato según la Directiva europea 2002/96/CE sobre residuos de aparatos eléctricos y electrónicos (RAEE). Para más información, póngase en contacto con la autoridad municipal competente en materia de eliminación de residuos.



5. Descripción del aparato

1. Regulador
2. Ruedecilla de control luminosa con indicador de funcionamiento
3. Botón para activar la evaporación de agua
4. Indicador LED de evaporación de agua nivel 1
5. Indicador LED de evaporación de agua nivel 2 (con 4+5 se ilumina el nivel 3)
6. Salida de vapor con 2 boquillas
7. Asidero (al retirar la salida de vapor)
8. Depósito de agua
9. Base del humidificador de aire
10. Tapón roscado del depósito de agua
11. Sensor del nivel de llenado
12. Membrana de ultrasonidos
13. Cazo de evaporación de agua con pastilla antical interior
14. Salida de aire
15. Compartimento para el aroma

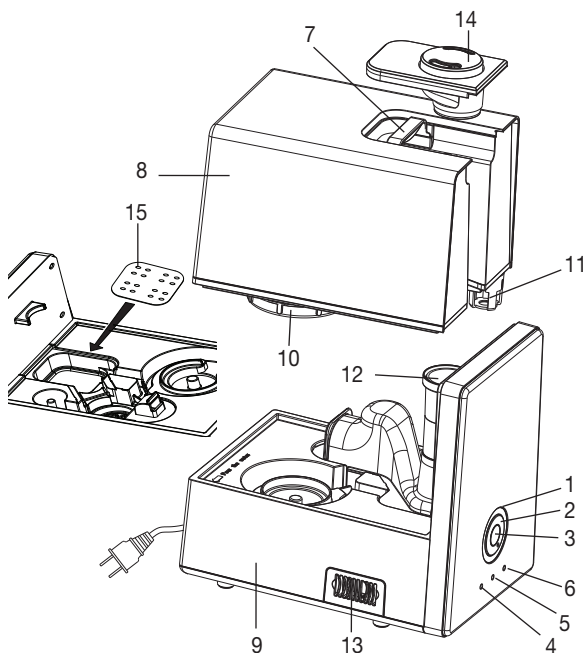

Principio de funcionamiento

Las oscilaciones de alta frecuencia separan minúsculas gotas de la superficie del agua.

La corriente de aire del ventilador expulsa el aire húmedo al exterior. Además puede conectarse una evaporación de agua. Si se desea, el aparato puede utilizarse con aromas.

6. Puesta en servicio

- Abra el embalaje de cartón.
- Retire todas las láminas.
- Compruebe que el aparato, el enchufe y el cable no presenten daños.

Llenado del depósito de agua

- Desconecte el aparato de la red eléctrica cuando vaya a verter agua en el depósito.
- Retire la boquilla de salida de vapor.
- Levante el depósito de agua con el asidero y gírelo por la parte posterior.
- Para llenar el depósito abra el tapón roscado situado debajo.
- Llene el depósito con agua (el depósito de agua tiene una capacidad máx. de 6 litros); el nivel de agua es visible desde fuera.
- Cierre bien el depósito de agua con el tapón roscado.

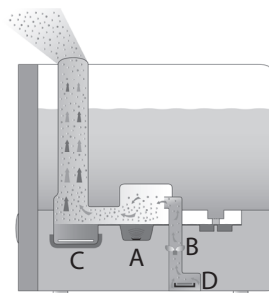

- Si se desea, se puede colocar una pastilla antical (15) en la base del cazo de evaporación. Se recomienda hacerlo con agua dura.
- El depósito debe quedar bien asentado sobre la base.
- Compruebe que la boquilla de salida de vapor quede asentada correctamente sobre el depósito de agua.



ATENCIÓN

- No vierta aceites etéreos ni sustancias aromáticas en el agua. Es posible que la utilización de otros aditivos decolore y dañe el plástico y la membrana de ultrasonidos.
- Utilice agua limpia en el aparato.

Colocación

- Coloque el humidificador de aire sobre una superficie plana, estable y resistente al agua.
- Coloque el humidificador de aire cerca de un radiador para aumentar la potencia de evaporación, especialmente en habitaciones grandes (no se debe superar la temperatura máxima de 50 °C). Asegúrese siempre de que ni la entrada ni la salida de aire estén tapadas y de que el flujo de aire no se vea interrumpido.

7. Manejo



ATENCIÓN

Compruebe constantemente la humedad del aire ambiente. Un uso intensivo y prolongado puede provocar un exceso de humedad en la habitación. La humedad relativa del aire no debe exceder el 60%.

Encendido del aparato

- Inserte el enchufe en la toma de corriente.
- Gire el regulador desde la posición de mín/☺ hacia la derecha. La ruedecilla de control luminosa se iluminará en color azul. Si no hay agua en el depósito o el agua que hay no es suficiente, se ilumina un LED rojo y el aparato se apaga automáticamente por seguridad.
- Con el regulador, ajuste la potencia de evaporación que desee. La potencia de evaporación máxima es de 550 ml/h.
- Para activar la evaporación de agua, pulse el botón de control central (). Un LED de color azul mostrará el nivel de evaporación de agua 1. Al volver a pulsarlo se incrementará la potencia de evaporación de agua al nivel 2 (se iluminará un segundo LED de color azul). Si lo pulsa de nuevo se iluminarán ambos LED - nivel 3.
- Controle regularmente el nivel de agua durante el funcionamiento del aparato y, en caso necesario, rellene el depósito.



Nota

Si lo desea, puede rociar la almohadilla que está dentro del compartimento para el aroma (13) con fragancias/aceites olorosos. Esto sirve para perfumar la sala.

8. Limpieza y conservación

Una limpieza regular resulta esencial para un funcionamiento higiénico y sin errores.

El humidificador de aire puede desmontarse en pocos pasos y sin necesidad de herramientas para proceder a su limpieza.

Si lleva más de tres días sin usar el aparato y este aún contiene agua, debe vaciarlo y limpiarlo por completo.

La falta de limpieza e higiene puede provocar la aparición en el agua de bacterias, algas y hongos.

De todos modos, se recomiendan los siguientes intervalos de limpieza.

Cada tres días	Cuando sea necesario	
x		Limpieza de la membrana de ultrasonidos con el cepillo y enjuague de la base
x		Lavado del depósito de agua y cambio del agua
	x	Limpieza del filtro de aspiración de aire de la parte inferior

	x	Limpieza del humidificador de aire por dentro y por fuera
	x	Descalcificación



NOTA

- Limpie siempre el aparato de la forma indicada.
- Bajo ningún concepto deben entrar líquidos en la base.
- No use limpiadores que contengan disolventes.
- Utilice únicamente un lavavajillas suave, vinagre o un limpiador a base de vinagre para limpiarlo y desinfectarlo.

Limpieza de la membrana de ultrasonidos con el cepillo y enjuague de la base



NOTA

Vacíe el agua de la base por los bordes laterales.

- Limpie la membrana de ultrasonidos con el cepillo que se suministra.

Si quedaran restos de suciedad en la base, vierta un poco de agua limpia en la misma y vacíela después por los bordes laterales.

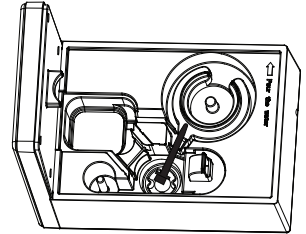

Limpieza del cazo de evaporación de agua



NOTA

- El cazo de evaporación está caliente durante el funcionamiento. Deje enfriar el aparato antes de limpiarlo.

Retire la salida de aire como se describe a continuación:

1) Coja la salida de aire con la mano y gírela ligeramente hacia atrás.

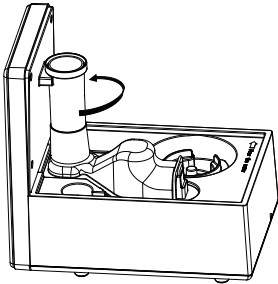

2) Coloque la salida de aire a un lado.

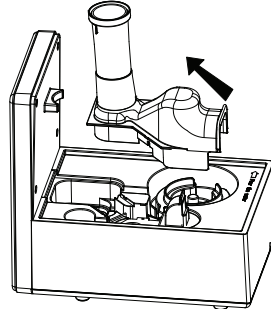

3) En caso necesario, retire la pastilla antical.

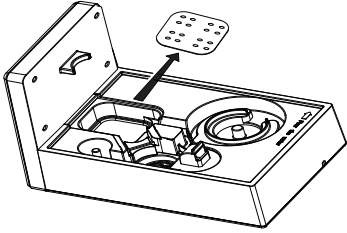

4) Limpie el cazo de evaporación con el cepillo de limpieza.

Si está muy sucio, utilice un detergente suave y déjelo actuar mezclado con agua en el cazo durante 10-15 minutos. Después vuelva a limpiarlo con el cepillo.

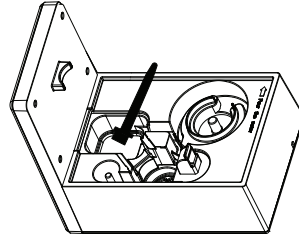

5) Si quedaran restos de suciedad en el cazo de evaporación, vierta un poco de agua limpia y vacíela por los bordes laterales.

6) Aclare la pastilla antical con agua limpia.

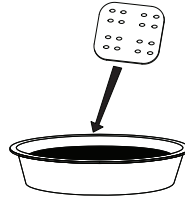

7) Vuelva a introducir la pastilla antical y coloque de nuevo la salida de aire sobre la base.

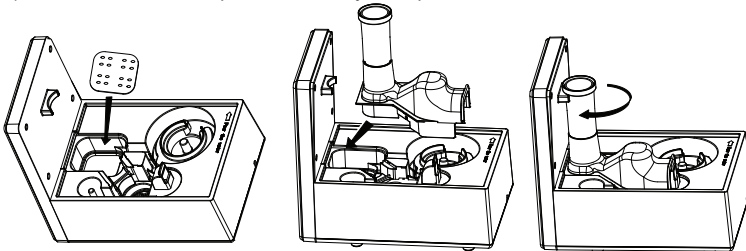

Lavado del depósito de agua y cambio del agua

- Limpie el depósito de agua con regularidad (si usa el aparato a diario, límpielo al menos una vez por semana).
- Use un detergente suave, vinagre o un limpiador a base de vinagre.
- Limpie la rosca del tapón roscado con el cepillo.
- Eche agua hasta la mitad del depósito.
- Cierre bien el depósito de agua con el tapón roscado.
- Incline el depósito de agua hacia los lados varias veces agitándolo.
- Vacíe totalmente el depósito de agua.
- Repita el proceso con agua limpia.

Limpieza del humidificador de aire por dentro y por fuera

- Vacíe el agua de la base por los bordes laterales.
- Limpie el humidificador de aire por dentro y por fuera con un trapo húmedo.

Utilice únicamente un lavavajillas suave, vinagre o un limpiador a base de vinagre para limpiarlo.

Descalcificación

Descalcificación de la membrana de ultrasonidos

El agua dura puede provocar la calcificación del aparato y, sobre todo, de la membrana de ultrasonidos. La calcificación se nota cuando aparece una precipitación blanca. Descalcifique el aparato con regularidad.

- Eche unas gotas de descalcificador sobre la membrana de ultrasonidos.
- Deje que actúe cinco minutos.
- Limpie la membrana de ultrasonidos con el cepillo.
- Lave la base dos veces con agua limpia.

Limpieza del interior de la base

- Moje un poco un trapo húmedo y suave en la solución descalcificadora.
- Limpie el interior de la base con un trapo húmedo.
- Con cuidado, eche un poco de agua limpia en la base.
- Vacíe el agua de la base por los bordes laterales.
- Repita el proceso con agua limpia.

Descalcificación del depósito de agua

- Eche agua hasta la mitad del depósito.
- Añada un poco de descalcificador.
- Cierre bien el depósito de agua con el tapón roscado.
- Inclíne el depósito de agua hacia los lados varias veces agitándolo.
- Vacíe totalmente la solución descalcificadora.
- Lave la base dos veces con agua limpia.

Conservación

Si no utiliza el aparato durante un largo período de tiempo, le recomendamos que lo guarde en su embalaje original, en un ambiente seco y sin soportar cargas, después de haberlo vaciado, limpiado y secado completamente.

9. Piezas de repuesto

SUGERENCIA

Con aguas duras se recomienda el uso de un filtro de cal opcional además de la pastilla antical que se suministra.

Filtro de cal (opcional)

Número de pedido: 162.843. Diríjase a la dirección de servicio técnico nacional.



NOTA

- Si el aparato se calcifica a pesar del filtro de cal o si se forma una precipitación blanca en el aparato, se debe cambiar el filtro de cal.
- La vida útil del filtro de cal es de dos a tres meses como máximo.
- Si el aparato no se usa durante un periodo de tiempo prolongado, se debe extraer y secar el filtro de cal del depósito de agua.

Montaje del filtro de cal

- Extraiga el depósito de agua y dele la vuelta.
- Abra el tapón roscado del depósito de agua.
- Enrosque el filtro de cal en el tapón roscado.
- Cierre bien el depósito de agua con el tapón roscado.



10. Solución de problemas

Problema	Causa	Solución
La ruedecilla de control no se enciende	El cable de red no está enchufado.	Conecte el enchufe
	El regulador está en la posición de mínimo.	Gire el regulador en el sentido de las agujas del reloj hacia la posición de máximo.
No se enciende ningún indicador LED.	El cable de red no está enchufado.	Conecte el enchufe
	El regulador está en la posición de mínimo.	Gire el regulador en el sentido de las agujas del reloj hacia la posición de máximo.
Piloto LED rojo	El nivel de agua es muy bajo; el depósito de agua está vacío.	Llene el depósito de agua.
No sale vapor.	El piloto LED se ilumina en rojo.	Llene el depósito de agua.
	El piloto LED no se ilumina.	Conecte el enchufe.
El vapor tiene un olor raro.	El aparato es nuevo.	Extraiga el depósito de agua, desenrosque el tapón roscado y quítelo. Deje que se ventile el depósito de agua abierto y vacío en un sitio fresco y seco durante doce horas.
	El agua está sucia o reposada.	Vacíe completamente la base y el depósito de agua, y límpielos a fondo. Llene el depósito de agua con agua limpia.
Hace un ruido anómalo.	El depósito de agua no está bien asentado sobre la base.	Quite el depósito de agua y colóquelo bien sobre la base. El depósito debe asentarse bien sobre la base.
Hace un ruido anómalo.	Hay muy poca agua en el depósito de agua.	Llene el depósito de agua.
	El aparato no está recto ni estable.	Coloque el aparato en una superficie horizontal y fija.
El vapor sale de debajo del depósito de agua.	El depósito de agua no está bien asentado sobre la base.	Quite el depósito de agua. Compruebe si el paso de la base al depósito de agua está limpio. Límpielo si es necesario. Asiente bien el depósito de agua sobre la base. El depósito debe asentarse bien sobre la base.

11. Datos técnicos

Dimensiones (long. x anch. x alt.)	aprox. 29,5 cm x 19,5 cm x 28 cm
Longitud del cable	Aprox. 1,4 m
Peso sin carga	Aprox. 1,5 kg
Tensión de red/frecuencia	220-240 V CA/50/60 Hz

Potencia nominal	280 vatios
Tamaño de la habitación	hasta 48 m ²
Capacidad	aprox. 6 litros
Potencia de evaporación	550 ml/h
Símbolos	 El aparato tiene una protección de aislamiento doble y cumple con los requisitos de la clase de protección 2.

12. Artículos de postventa

Denominación	Material	REF
10 pastillas antical	Dacron	163.141
10 pastillas aromáticas..	Dacron	163.142

Gentile cliente,

siamo lieti che Lei abbia scelto un prodotto del nostro assortimento. Il nostro marchio è garanzia di prodotti di elevata qualità, controllati nei dettagli, relativi ai settori calore, peso, pressione, temperatura corporea, pulsazioni, terapia dolce, massaggio, Beauty, Baby e aria.

Leggere attentamente le presenti istruzioni per l'uso, conservarle per impieghi futuri, renderle accessibili ad altri utenti e attenersi alle indicazioni.

Cordiali saluti
Team Beurer

Contenuto della confezione

- Base umidificatore
- Serbatoio umidificatore
- 15 inserti aromatici
- 15 tamponi anticalcare
- Pennello per pulizia
- Le presenti istruzioni per l'uso



AVVERTENZA

- Questo apparecchio può essere utilizzato da ragazzi di età superiore a 8 anni e da persone con ridotte capacità fisiche, percettive o mentali, o non in possesso della necessaria esperienza e conoscenza, esclusivamente sotto supervisione oppure se sono stati istruiti in merito alle misure di sicurezza e comprendono i rischi ad esse correlati.
- I bambini non devono giocare con l'apparecchio.
- La pulizia e la manutenzione a cura dell'utente non devono essere eseguite da bambini, a meno che non siano sorvegliati.
- Scollegare l'apparecchio dalla rete elettrica durante le operazioni di riempimento e pulizia.
- Durante l'impiego con vapore acqueo attivato, il vapore che fuoriesce è bollente e sussiste dunque il pericolo di scottature.
- Non utilizzare detergenti contenenti solventi.
- Se il cavo di alimentazione dell'apparecchio viene danneggiato, richiedere la sostituzione al produttore, al Servizio clienti o a un tecnico ugualmente qualificato, per evitare qualsiasi rischio.

1. Spiegazione dei simboli

I seguenti simboli sono utilizzati nelle Istruzioni per l'uso e sulla targhetta:



AVVERTENZA Avvertimento di pericolo di lesioni o di pericoli per la salute.



ATTENZIONE Indicazione di sicurezza per possibili danni all'apparecchio/degli accessori, ad esempio a causa di fuoriuscita di acqua.



Nota Nota su importanti informazioni.



L'apparecchio è dotato di doppio isolamento di protezione e corrisponde alla classe di isolamento 2.

2. Introduzione

L'uomo trascorre la maggior parte del proprio tempo in ambienti chiusi. Per un'aria ambiente ideale si raccomanda un'umidità relativa tra il 40 e il 60%. Spesso questo valore non viene raggiunto, in particolare durante l'inverno, quando aerando gli ambienti entra nei locali aria fredda poco umida che viene poi riscaldata.

L'aria ambiente secca assorbe l'umidità, causando la secchezza di mucose e cute ma anche dei mobili.

L'aria ambiente troppo secca ha una serie di conseguenze negative:

- Mucose e labbra secche
- Bruciore agli occhi
- Infezioni e malattie delle vie respiratorie
- Spassatezza, stanchezza e difficoltà di concentrazione
- Effetti negativi per animali domestici e piante da appartamento
- Aumento della polvere
- Carica elettrostatica di tessuti in fibra sintetica, quali tappeti e pavimenti in materiale plastico
- Danneggiamento di mobili in legno e in particolare dei pavimenti in parquet
- Perdita di accordatura degli strumenti musicali

L'umidificatore LB 88:

- funziona con la doppia tecnologia per nebulizzatore a ultrasuoni e vapore acqueo,
- garantisce un'elevata potenza di umidificazione, fino a un max. 550 ml/h,
- umidifica ambienti di dimensioni fino a 48 m²,
- umidifica l'aria in modo igienico, con neutralizzazione dei batteri grazie al riscaldamento,
- è idoneo per l'impiego con aromi,
- può essere impiegato con tamponi anticalcare in base alla durezza dell'acqua per evitare la formazione di calcare ostinato,
- funziona in modo silenzioso,
- si spegne automaticamente quando l'acqua viene a mancare,
- è semplice da pulire con l'apposito pennello.

3. Uso conforme

Il presente umidificatore è concepito per l'umidificazione dell'aria ambiente.

L'apparecchio è destinato all'uso privato.



AVVERTENZA

- Consultare il proprio medico prima di usare l'umidificatore in caso di patologie polmonari o delle vie respiratorie.
- L'apparecchio è concepito solo per l'impiego descritto nelle presenti istruzioni per l'uso. Il produttore non è da ritenersi responsabile in caso di danni riconducibili a uso non conforme o sconsigliato.

4. Norme di sicurezza

Leggere le presenti istruzioni di sicurezza con attenzione! Il mancato rispetto delle seguenti indicazioni può provocare danni alle persone e alle cose. Conservare le istruzioni per l'uso e fare in modo che siano accessibili anche per gli altri utilizzatori. Consegnare le presenti istruzioni in caso di cessione dell'apparecchio.



AVVERTENZA

Tenere lontani i bambini dal materiale d'imballaggio. Pericolo di soffocamento.

Scossa elettrica



AVVERTENZA

Come per qualsiasi altro apparecchio elettrico, l'umidificatore deve essere manipolato con attenzione e cautela al fine di evitare il rischio di scosse elettriche.

- Pertanto:
 - utilizzare l'apparecchio solo con la tensione di rete indicata sull'unità di base,
 - non azionare mai l'apparecchio, se l'apparecchio stesso o gli accessori presentano danni visibili,
 - non utilizzare l'apparecchio durante un temporale.
- In caso di difetti o malfunzionamenti, spegnere immediatamente l'apparecchio e staccarlo dalla corrente. Non tirare il cavo o l'apparecchio per estrarre la spina dalla presa. Non usare il cavo di alimentazione né per tenere l'apparecchio né per trasportarlo. Tenere i cavi lontano dalle superfici calde.
- Utilizzare l'apparecchio solo in locali chiusi e asciutti (ad es. mai nella vasca da bagno, nella sauna).
- Non recuperare in nessun caso un apparecchio che è caduto in acqua. Estrarre subito la spina.
- Non utilizzare l'apparecchio o gli accessori se presentano danni visibili.
- Non esporre l'apparecchio a urti e non farlo cadere.
- Non utilizzare l'apparecchio in caso di temporale.
- Non incastrare il cavo di rete.
- Accertarsi che il cavo di alimentazione e la spina non entrino in contatto con acqua, vapore o altri liquidi.

Riparazione



AVVERTENZA

- Le riparazioni degli apparecchi elettrici devono essere effettuate esclusivamente da personale specializzato. Riparazioni non conformi possono provocare danni consistenti per gli utilizzatori. Per le riparazioni rivolgersi al Servizio clienti o a un rivenditore autorizzato.

Pericolo d'incendio



AVVERTENZA

In caso di uso non conforme o mancato rispetto delle presenti istruzioni per l'uso sussiste pericolo d'incendio!

Pertanto non utilizzare mai l'umidificatore

- se è coperto ad es. da una coperta, un cuscino o altro,
- in prossimità di benzina o altre sostanze facilmente infiammabili.

Pericolo di scottature



AVVERTENZA

Durante l'impiego con vapore acqueo attivato, il vapore che fuoriesce è bollente.

- Durante il funzionamento non tenere mai le mani e il viso sopra gli ugelli di uscita della nebulizzazione.
- Evitare il contatto con superfici bollenti.
- Non tentare di rimuovere gli ugelli di uscita della nebulizzazione o i tamponi anticalcare durante il funzionamento o prima di 15 minuti dallo spegnimento e dall'estrazione della spina. Questi componenti vanno rimossi solo per scopi di pulizia.

- Poiché all'interno del presente umidificatore si possono verificare temperature elevate, prendere le adeguate precauzioni, in particolare in presenza di bambini, e collocare l'apparecchio in un luogo a loro non accessibile.

Impiego



ATTENZIONE

Dopo ogni uso e prima delle operazioni di pulizia, spegnere l'apparecchio ed estrarre la spina.

- L'apparecchio è concepito solo per l'impiego descritto nelle presenti istruzioni per l'uso. Il produttore non è da ritenersi responsabile in caso di danni riconducibili a uso non conforme o sconsiderato.
- L'apparecchio non deve essere utilizzato da persone (compresi bambini) con ridotte capacità fisiche, percettive o intellettive o non in possesso della necessaria esperienza e/o conoscenza, se non sotto la supervisione di una persona responsabile per la loro sicurezza o che fornisca loro le indicazioni per l'uso dell'apparecchio.
- Controllare che i bambini non utilizzino l'apparecchio per gioco.
- Posare il cavo di alimentazione in modo da evitare cadute.
- Non inserire alcun oggetto nelle fessure dell'apparecchio.
- Non posizionare oggetti sull'apparecchio.
- Proteggere l'apparecchio dalle temperature elevate.
- Evitare di danneggiare oggetti con l'acqua (ad es. con spruzzi di acqua sul pavimento in legno).
- In caso di ribaltamento involontario dell'apparecchio, può fuoriuscire acqua anche se l'apparecchio è spento e non inserito.
- L'area a contatto diretto dell'umidificatore può diventare umida.
- L'acqua con alto livello di calcare può lasciare un sedimento bianco.
- Non posizionare l'apparecchio sul pavimento, bensì sollevato da terra (ad esempio, su un tavolo o una mensola).
- Posizionare l'apparecchio in modo che la nebulizzazione non sia diretta su oggetti.
- Eliminare l'acqua residua in caso di non utilizzo dell'apparecchio.
- Proteggere l'apparecchio dalle temperature elevate.

Smaltimento

Attenersi alle norme locali vigenti per lo smaltimento. Smaltire l'apparecchio secondo la direttiva sui rifiuti di apparecchiature elettriche ed elettroniche 2002/96/CE (RAEE). Per eventuali chiarimenti, rivolgersi alle autorità comunali competenti per lo smaltimento.



5. Descrizione dell'apparecchio

1. Selettore di regolazione
2. Anello di funzionamento illuminato per l'indicazione dell'utilizzo
3. Tasto per l'attivazione del vapore acqueo
4. Indicatore LED vapore acqueo livello 1
5. Indicatore LED vapore acqueo livello 2 (per 4+5 si illumina il livello 3)
6. Involucro dell'umidificatore
7. Punto di presa (durante la rimozione dell'uscita nebulizzazione)
8. Serbatoio dell'acqua
9. Base umidificatore
10. Tappo a vite del serbatoio
11. Sensore di livello
12. Fuoriuscita aria
13. Vano per aromi
14. Uscita nebulizzazione con 2 ugelli
15. Pastiglia anticalcare

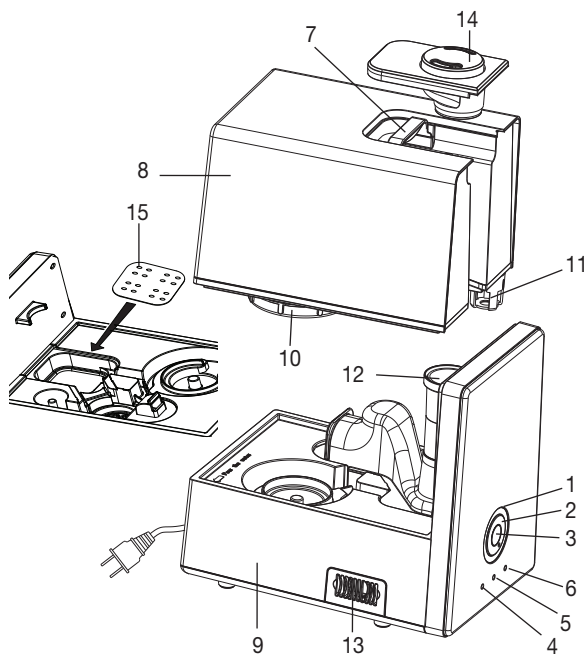

Schema di funzionamento

Le oscillazioni ad alta frequenza consentono la dispersione di particelle minuscole dalla superficie dell'acqua.

La corrente d'aria del ventilatore trasporta l'aria umida verso l'esterno. Inoltre, è possibile impostare l'evaporazione dell'acqua. Se richiesto, l'apparecchio può essere utilizzato con aromi.

6. Messa in servizio

- Aprire la confezione di cartone.
- Rimuovere quindi tutti gli involucri di plastica.
- Controllare la presenza di danni sull'apparecchio, la spina e il cavo.

Versare l'acqua.

- Quando si riempie il serbatoio con acqua, togliere la spina dell'apparecchio dalla corrente.
- Rimuovere gli ugelli di uscita della nebulizzazione.
- Sollevare il serbatoio dell'acqua afferrandolo nel punto di presa e girarlo sul retro.
- Per riempire il serbatoio aprire il tappo a vite che si trova sotto il serbatoio.
- Riempire con l'acqua il serbatoio, che ha una capacità massima di 6 litri. Il livello dell'acqua è visibile dall'esterno.
- Chiudere bene il serbatoio dell'acqua con il tappo a vite.
- Se lo si desidera, è possibile inserire un tampone anticalcare (15) nella base nella vaschetta del vapore acqueo. Questa procedura è consigliata in caso di acqua dura.
- Il serbatoio deve essere stabile sulla base.
- Verificare se l'ugello di uscita della nebulizzazione è correttamente posizionato sul serbatoio dell'acqua.

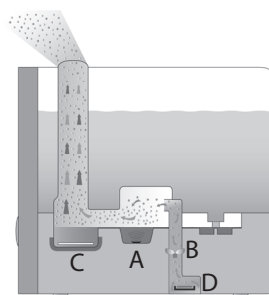

ATTENZIONE

- Non aggiungere essenze o profumi all'acqua. L'utilizzo di sostanze aggiuntive può colorare e danneggiare il materiale plastico e la membrana a ultrasuoni.
- Utilizzare acqua potabile.

Posizionamento



- Posizionare l'umidificatore su una base piana, solida e impermeabile.
- Posizionare l'umidificatore nei pressi di un elemento riscaldante per aumentare la capacità di evaporazione, soprattutto nei locali più ampi (non superare la temperatura massima di 50 °C). Assicurarsi sempre che le bocchette di ingresso e di uscita dell'aria non siano coperte impedendo il corretto flusso dell'aria.

7. Funzionamento

ATTENZIONE

Verificare costantemente il grado di umidità dell'aria dell'ambiente. Un uso intensivo può causare una sovraumidificazione dell'ambiente. L'umidità relativa non deve superare il 60%.

Accensione dell'apparecchio

- Inserire la spina nella presa.
- Ruotare il selettore di regolazione dalla posizione del minimo  verso destra. L'anello di funzionamento illuminato di blu si accende. Se nel serbatoio non c'è acqua o il livello è insufficiente, si accende un LED rosso e l'apparecchio si spegne per sicurezza.
- Impostare la capacità di nebulizzazione desiderata mediante il selettore di regolazione. La massima capacità di nebulizzazione è di 550 ml l'ora.
- Per attivare il vapore acqueo, premere il pulsante centrale . Un LED blu indica il livello di vapore acqueo 1. Premendo di nuovo il pulsante, la potenza del vapore acqueo passa al livello 2 (si accende il secondo LED blu). Premendo ancora il pulsante, si attivano entrambi i LED - livello 3.
- Durante il funzionamento controllare regolarmente il livello dell'acqua ed eventualmente riempire di nuovo il serbatoio.



Nota

Se lo si desidera, è possibile versare aromi e oli essenziali sull'inserito presente all'interno nel vano per aromi (13) per profumare l'ambiente.

8. Pulizia e conservazione

Una pulizia regolare è la premessa indispensabile per garantire l'igiene e il perfetto funzionamento.

L'umidificatore può essere pulito senza fatica e senza che sia necessario smontarlo.

L'umidificatore deve essere svuotato e pulito se l'apparecchio pieno di acqua è rimasto fermo per più di 3 giorni.

In caso di scarsa igiene e pulizia, possono formarsi batteri, alghe o funghi nell'acqua.

In ogni caso, raccomandiamo i seguenti intervalli di pulizia.

Ogni tre giorni	All'occorrenza	
x		Pulizia della membrana a ultrasuoni con il pennello, pulizia della base
x		Lavaggio del serbatoio, sostituzione dell'acqua
	x	Pulizia interna ed esterna dell'umidificatore
	x	Rimozione del calcare

AVVERTENZA

- Pulire l'apparecchio solo nel modo indicato.
- Non deve in nessun caso penetrare liquido nella base.
- Non utilizzare detergenti contenenti solventi.
- Per la pulizia e la disinfezione utilizzare esclusivamente detergenti delicati o aceto/detergenti a base di aceto.

Pulizia della membrana a ultrasuoni con il pennello, pulizia della base

AVVERTENZA

Eliminare l'acqua contenuta nella base dal bordo laterale.

- Pulire la membrana a ultrasuoni con l'apposito pennello in dotazione.
- Se nella base permangono dei residui di sporcizia, versare dell'acqua pulita e quindi svuotarla dal bordo laterale.

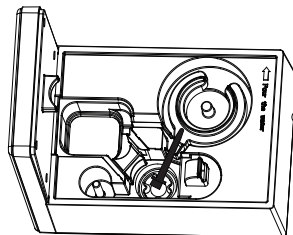

Pulizia della vaschetta del vapore acqueo

AVVERTENZA

- La vaschetta del vapore acqueo è bollente durante il funzionamento. Prima della pulizia, far raffreddare sufficientemente l'apparecchio.

1) Afferrare la bocchetta con una mano e girarla leggermente all'indietro.

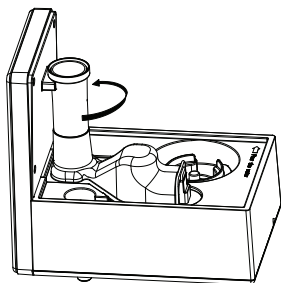

2) Estrarre la bocchetta e riporla.

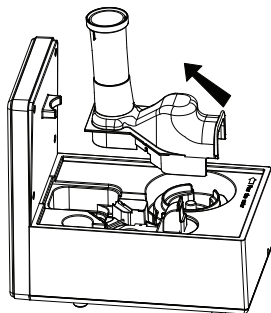

3) Rimuovere eventualmente il tampone anticalcare.

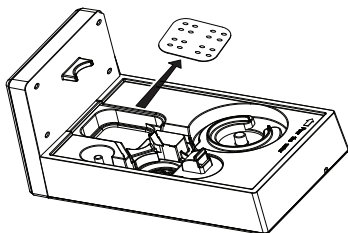

4) Pulire la vaschetta del vapore acqueo con l'apposito pennello.

In caso di sporco ostinato, utilizzare un detergente delicato, facendolo agire insieme all'acqua nella vaschetta per 10-15 minuti. Successivamente pulire di nuovo con il pennello.

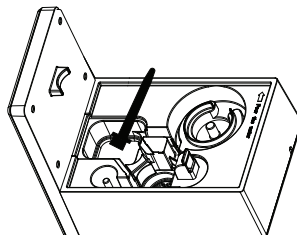

5) Se nella vaschetta permangono dei residui di sporcizia, versare dell'acqua pulita e quindi svuotarla dal bordo laterale.

6) Sciacquare il tampone anticalcare con acqua pulita.

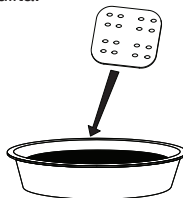

7) Inserire di nuovo il tampone anticalcare e rimontare la bocchetta di uscita dell'aria sulla base.

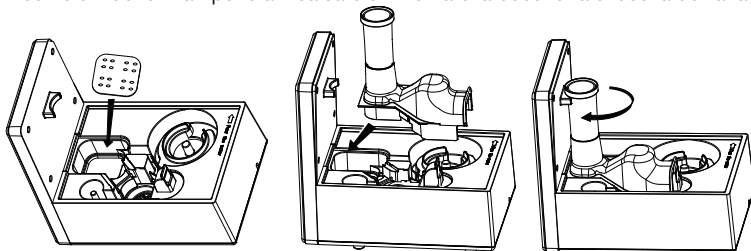

Lavaggio del serbatoio, sostituzione dell'acqua

- Pulire il serbatoio regolarmente, in caso di uso quotidiano al massimo settimanalmente.
- Utilizzare un detergente delicato oppure aceto/detergente a base di aceto.
- Pulire la filettatura del tappo a vite con il pennello.
- Riempire metà serbatoio con acqua.
- Serrare bene il serbatoio con il tappo a vite.
- Capovolgere e scuotere il serbatoio più volte.
- Svuotare completamente l'acqua.
- Ripetere la procedura con acqua pulita.

Pulizia interna ed esterna dell'umidificatore

- Eliminare l'acqua contenuta nella base dal bordo laterale.
- Pulire l'umidificatore esternamente e internamente con un panno umido.

Per la pulizia utilizzare esclusivamente detergenti delicati o aceto/detergenti a base di aceto.

Rimozione del calcare

Rimozione del calcare dalla membrana a ultrasuoni

L'acqua dura può creare depositi di calcare nell'apparecchio e soprattutto sulla membrana a ultrasuoni. Il calcare crea un sedimento bianco ben visibile. Rimuovere il calcare dall'apparecchio regolarmente.

- Versare qualche goccia di anticalcare sulla membrana a ultrasuoni.
- Lasciar agire per 2-5 minuti.
- Pulire la membrana a ultrasuoni utilizzando l'apposito pennello.
- Sciacquare la base per due volte con acqua pulita.

Pulizia interna della base

- Immergere brevemente un panno morbido umido in una soluzione anticalcare.
- Ripulire la base internamente con un panno umido.
- Versare con cautela dell'acqua pulita nella base.
- Eliminare l'acqua contenuta nella base dal bordo laterale.
- Ripetere la procedura con acqua pulita.

Rimozione del calcare dal serbatoio

- Riempire metà serbatoio con acqua.
- Aggiungere una piccola quantità di anticalcare.
- Serrare bene il serbatoio con il tappo a vite.
- Capovolgere e scuotere il serbatoio più volte.
- Svuotare completamente l'acqua.
- Sciacquare la base per due volte con acqua pulita.

Conservazione

Se l'apparecchio non viene usato a lungo si consiglia di svuotarlo completamente, pulirlo e, una volta asciutto, rimetterlo nell'imballo originale in un ambiente secco conservandolo senza sovrapporvi carichi.

9. Pezzi di ricambio

SUGGERIMENTO

Se la durezza dell'acqua è elevata, suggeriamo l'uso del filtro anticalcare opzionale oltre ai tamponi in dotazione.

Filtro anticalcare (su richiesta)

Codice d'ordine 162.843. Rivolgersi all'indirizzo del servizio di assistenza del proprio Paese.



AVVERTENZA

- Se l'apparecchio presenta depositi di calcare nonostante il filtro anticalcare o se intorno all'apparecchio si forma un deposito bianco, è necessario sostituire il filtro anticalcare.
- La durata del filtro anticalcare è di massimo 2-3 mesi.
- Se l'apparecchio non viene utilizzato per lungo tempo, è necessario rimuovere il filtro anticalcare dal serbatoio e farlo asciugare.



Inserimento del filtro anticalcare

- Rimuovere il serbatoio dell'acqua e capovolgerlo.
- Aprire il tappo a vite del serbatoio.
- Avvitare il filtro anticalcare internamente sul tappo a vite.
- Serrare bene il serbatoio con il tappo a vite.

10. Che cosa fare in caso di problemi?

Problema	Causa	Soluzione
L'anello di funzionamento non si illumina	Il cavo di alimentazione non è inserito.	Inserire la spina.
	Il selettore di regolazione è nella posizione di minimo.	Ruotare il selettore in senso orario, verso la posizione di massimo.
Indicatori LED non funzionanti	Il cavo di alimentazione non è inserito.	Inserire la spina.
	Il selettore di regolazione è nella posizione di minimo.	Ruotare il selettore in senso orario, verso la posizione di massimo.
LED rosso	Il livello dell'acqua è troppo basso, il serbatoio è vuoto.	Riempire il serbatoio dell'acqua.
Non c'è nebulizzazione.	Il LED è rosso.	Riempire il serbatoio dell'acqua.
	Il LED non si illumina.	Inserire la spina.

L'acqua nebulizzata ha uno strano odore.	Apparecchio nuovo.	Rimuovere il serbatoio, svitare e rimuovere il tappo a vite. Lasciar aerare per 12 ore il serbatoio vuoto aperto in un posto asciutto e fresco.
	Acqua stantia o sporca.	Svuotare la base e il serbatoio dell'acqua e pulire accuratamente. Riempire il serbatoio con acqua pulita.
Forte rumore	Il serbatoio dell'acqua non è ben posizionato sulla base.	Rimuovere il serbatoio e posizionarlo correttamente sulla base. Il serbatoio deve essere stabile sulla base.
Forte rumore	L'acqua nel serbatoio è insufficiente.	Riempire il serbatoio dell'acqua.
	L'apparecchio non è stabile e in piano.	Installare l'apparecchio su una base orizzontale e fissa.
L'acqua nebulizzata fuoriesce dalla base del serbatoio.	Il serbatoio dell'acqua non è ben posizionato sulla base.	Rimuovere il serbatoio. Verificare che il passaggio dalla base al serbatoio sia pulito. Se necessario, pulire. Posizionare il serbatoio correttamente sulla base. Il serbatoio deve essere stabile sulla base.

11. Dati tecnici

Dimensioni (LxPxX)	ca. 29,5 cm x 19,5 cm x 28 cm
Lunghezza cavo	ca. 1,4 m
Peso netto	ca. 2,24 kg
Tensione/Frequenza di rete	220-240 V, CA / 50/60 Hz
Potenza nominale	280 Watt
Dimensione dell'ambiente	fino a 48 m ²
Capacità	ca. 6 litri
Capacità di nebulizzazione	550 ml/ora
Spiegazione dei simboli	 L'apparecchio è dotato di doppio isolamento di protezione corrispondente alla classe di isolamento 2.

12. Articoli di postvendita

Denominazione	Materiale	RIF
10 tamponi anticalcare	Dacron	163.141
10 inserti aromatici.	Dacron	163.142

Sayın müşterimiz,

Ürünlerimizden birini seçtiğiniz için teşekkür ederiz. Isı, ağırlık, kan basıncı, vücut sıcaklığı, nabız, yumuşak terapi, masaj, güzellik, bebek ve hava konularında değerli ve titizlikle test edilmiş kaliteli ürünlerimiz, dünyanın her tarafında tercih edilmektedir.

Lütfen bu kullanım kılavuzunu dikkatle okuyun, ileride kullanmak üzere saklayın, diğer kullanıcıların erişebilmesini sağlayın ve içindeki yönergelere uyun.

Yeni cihazınızı iyi günlerde kullanmanızı dileriz

Beurer Ekibiniz

Teslimat kapsamı

- Portatif hava nemlendirici
- Su hazneli hava nemlendirici
- 15 Aroma pedi
- 15 Kireç pedi
- Temizleme fırçası
- Bu kullanım kılavuzu



UYARI

- Bu cihaz, 8 yaş ve üzeri çocuklar ve fiziksel, algısal ve akli becerileri kısıtlı veya tecrübesi ve bilgisi yetersiz olan kişiler tarafından ancak gözetim altında veya cihazın emniyetli kullanımı hakkında bilgilendirilmiş olmaları ve cihazın kullanımı sonucu ortaya çıkabilecek tehlikelerin bilincinde olmaları koşuluyla kullanılabilir.
- Çocuklar cihazla oynamamalıdır.
- Temizlik ve kullanıcı bakımı, gözetim altında olmadıkları sürece çocuklar tarafından yapılmamalıdır.
- Cihazı doldururken ve temizlerken elektrik kablosunu prizden çıkarın.
- Su buharlaştırması devredeyken kullanıldığında çıkan buhar sıcaktır – Yanma tehlikesi söz konusu.
- Çözücü maddeler içeren temizlik malzemeleri kullanmayın.
- Bu cihazın elektrik kablosu hasar gördüğünde, tehlikeli durumları önlemek için üretici veya üreticinin müşteri hizmetleri ya da benzeri kalifiye bir şahıs tarafından değiştirilmelidir.

1. İşaretlerin açıklaması

Aşağıdaki semboller kullanım kılavuzunda ve model etiketi üzerinde kullanılmıştır:



UYARI

Yaralanma tehlikelerine veya sağlığınızla ilgili tehlikelere yönelik uyarılar.



DİKKAT

Cihazda/aksesuarında, örn. sızan su nedeniyle oluşabilecek hasarlara veya maddi hasarlara karşı güvenlik uyarısı.



Not

Önemli bilgilere yönelik not.



Cihaz çift koruyucu izolasyonludur ve bu nedenle Koruma Sınıfı 2'ye tabidir.

2. Ürün özellikleri

İnsanlar zamanlarının çoğunu kapalı alanlarda geçirirler. İdeal oda havası için bağıl nemin %40-60 oranında olması önerilir. Özellikle kışın odayı havalandırdığınızda az nemli soğuk havanın odaya girmesi ve burada ısınması nedeniyle sık sık bu seviyenin altında kalınır.

Odadaki bu kuru hava nemi emerek mukoza zarında ve ciltte, ancak aynı zamanda eşyalarda da kuruluk oluşmasına yol açar.

Oda havasının fazla kuru olmasının bir dizi olumsuz yan etkisi vardır:

- Mukoza zarı ve dudaklar kurur
- Gözler yanar
- Solunum yollarında enfeksiyon ve hastalıkların oluşması kolaylaşır
- Halsizlik, yorgunluk ve konsantrasyon zayıflığı görülür
- Evcil hayvanlar ve odada bulunan bitkiler olumsuz etkilenir
- Toz oluşumu artar
- Halı veya muşamba gibi sentetik lifli ürünlerde elektrostatik yük oluşur
- Özellikle parke gibi tahta kaplamalar zarar görür
- Müzik enstrümanlarının ayarı bozulur

Hava nemlendiricisi LB 88:

- Ultrason nebulizasyonu ve su buharlaştırması için çift teknoloji fonksiyonu ile çalışır,
- Yüksek nemlendirme gücü, maks. 550 ml/h,
- 48 m² büyüklüğünde odalar için uygundur,
- Havayı oldukça hijyenik bir şekilde nemlendirir - ısıtarak bakterileri öldürebilir,
- Aromalar için kullanılabilir,
- Suyun sertliğine göre yoğun kireçlenmeyi önlemek için kireç pedleri ile kullanılabilir,
- Sessiz çalışır,
- Su kalmadığında otomatik olarak kapanır,
- Temizlik fırçası ile kolayca temizlenebilir.

3. Amacına uygun kullanım

Hava nemlendiricisi odadaki havayı nemlendirmek içindir.

Cihaz kişisel kullanım için tasarlanmıştır.



UYARI

- Solunum yolları veya akciğerlerle ilgili ağır bir hastalığınız varsa, hava nemlendiriciyi kullanmadan önce doktorunuza danışın.
- Cihaz sadece kullanım kılavuzunda açıklanan şekilde kullanım için tasarlanmıştır. Nizami olmayan ve dikkatsiz kullanımdan ötürü oluşacak hasarlardan üretici firma sorumlu değildir.

4. Güvenlik notları

Bu kullanım kılavuzunu dikkatlice okuyun! Aşağıdaki yönergelerin dikkate alınmaması, kişisel yaralanmaya veya maddi hasara neden olabilir. Kullanım kılavuzunu saklayın ve diğer kullanıcıların da erişebilmesini sağlayın. Cihazı devretmeniz durumunda bu kullanım kılavuzunu da verin.



UYARI

Çocukları ambalaj malzemesinden uzak tutun. Boğulma tehlikesi vardır.

Elektrik Çarpması



UYARI

Elektrik çarpması tehlikesinden kaçınmak için elektrikli her alet gibi bu hava nemlendiricisi de dikkatli biçimde kullanılmalıdır.

- Bu nedenle cihazınızı çalıştırırken şunlara dikkat edin
 - yalnız cihaz üzerinde belirtilen elektrik voltajı ile,
 - Cihaz veya aksesuarda görünür bir hasar olmamalıdır,
 - Fırtına sırasında çalıştırılmamalıdır.
- Arıza veya işlev bozukluğu durumunda cihazı hemen kapatın ve cihazın fişini prizden çekin. Fişi prizden çekerken elektrik kablosundan veya cihazdan tutarak çekmeyin. Cihazı elektrik kablosundan tutmayın veya bu şekilde taşımayın. Kablo ve sıcak yüzeyler arasında mesafe bırakın.
- Sadece kuru iç mekanlarda kullanın (örn. asla banyo küvetinde, saunada değil).
- Suyu düşmüş bir cihaza kesinlikle dokunmayın. Hemen fişi çekin.
- Cihazda veya aksesuarda görünür bir hasar varsa, cihazı kullanmayın.
- Cihazı hiçbir şekilde darbeye maruz bırakmayın ve yere düşürmeyin.
- Cihazı fırtınalı havalarda kullanmayın.
- Elektrik kablosunu sıkıştırmayın.
- Elektrik kablosunun ve fişin su, buhar veya diğer sıvılara temas etmesini önleyin.

Onarım



UYARI

- Elektronik cihaz onarımları yalnızca kalifiye elemanlar tarafından yapılabilir. Nizami olmayan onarımlar kullanıcı için ciddi tehlikeler oluşturabilir. Onarım için müşteri servisi veya yetkili bir satıcıya başvurun.

Yangın tehlikesi



UYARI

Amacına uygun olmayan kullanım veya kullanma talimatının dikkate alınmaması gibi durumlar yangın tehlikesine yol açar!

Bu nedenle hava nemlendiricisini aşağıdaki durumlarda asla çalıştırmayınız

- battaniye, yastık gibi bir örtünün altında
- benzin veya benzeri kolay alev alabilen maddelerin yakınında.

Yanma tehlikesi



UYARI

Su buharlaştırması devredeyken çıkan buhar sıcaktır.

- İşletim sırasında asla elinizi ve yüzünüzü buhar çıkış kanallarının üzerinde tutmayın.
- Sıcak yüzeylere temas etmekten kaçının.
- İşletim sırasında veya kapatılıp bağlantısı ayrıldıktan sonra 15 dakika içinde buhar çıkış kanallarını veya kireç pedini çıkarmaya çalışmayın. Bu parçalar yalnızca temizlik amacıyla çıkarılmalıdır.
- Hava nemlendiricisinin içi çok sıcak olduğu için özellikle çocuklar varken lütfen gerekli güvenlik önlemlerini alın ve cihazı çocukların erişemeyeceği bir yere koyun.

Kullanım



DİKKAT

Her kullanımdan sonra ve her temizlikten önce cihaz kapatılmalı ve fişi çıkarılmalıdır.

- Cihaz sadece kullanım kılavuzunda açıklanan şekilde kullanım için tasarlanmıştır. Nizami olmayan ve dikkatsiz kullanımdan ötürü oluşacak hasarlardan üretici firma sorumlu değildir.
- Kısıtlı fiziksel, algısal ve akli becerileri nedeniyle ve/veya tecrübesizlik ve bilgisizliklerinden dolayı cihazı kullanamayacak durumda olan kişiler (çocuklar dahil), cihazı güvenliklerinden sorumlu olabilecek yetkili bir kişinin gözetimi veya direktifleri olmadan kullanmamalıdır.
- Çocuklar cihazla oynamaları için gözetim altında tutulmalıdır.
- Elektrik kablosunu ayağınız takılmayacak şekilde yerleştirin.
- Cihazdaki deliklere herhangi bir cisim sokmayın.
- Cihazın üzerine herhangi bir cisim koymayın.
- Cihazı yüksek sıcaklıklardan koruyun.
- Cihazı özenle kullanarak su nedeniyle oluşabilecek hasarları önleyin (örn. ahşap zeminlerde su sıçraması nedeniyle oluşabilecek hasarlar).
- Cihaz yanlışlıkla devrilirse, cihaz kapalı ve prize takılı olmasa dahi su sızdırabilir.
- Hava nemlendiricinin bulunduğu ortam nemli olabilir.
- Kireçli su beyaz bir tortu oluşturabilir.
- Cihazı yere koymayın, yüksek bir yere yerleştirin (örn. masanın, komodinin üzerine)
- Cihazı buharı doğrudan eşyalarınızın üzerine gelmeyecek şekilde yerleştirin.
- Cihazı kullanmadığınızda atık suyu boşaltın.
- Cihazı yüksek sıcaklıklardan koruyun.

Elden çıkarılması

Malzemelerin bertaraf edilmesi sırasında yerel yönetmeliklere uyun. Cihazınızı 2002/96/EC – WEEE (Waste Electrical and Electronic Equipment) elektrikli - elektronik eski cihazlar standartlarına uygun şekilde elden çıkarın. Elden çıkarmayla ilgili diğer sorularınızı elden çıkarmadan sorumlu yerel makamlara iletebilirsiniz.



5. Cihaz açıklaması

1. Çevirmeli düğme
2. İşletimi gösteren aydınlatmalı işletim halkası
3. Su buharlaştırmasını devreye alma düğmesi
4. 1. kademe su buharlaştırması ışıklı göstergesi
5. 2. kademe su buharlaştırması ışıklı göstergesi (4+5 yanıyor 3. kademe)
6. Hava nemlendiricinin gövdesi
7. Tutma yeri (buhar çıkışı çıkartmak için)
8. Su haznesi
9. Portatif hava nemlendirici
10. Su haznesi vidalı kapağı
11. Dolum seviyesi sensörü
12. Hava çıkışı
13. Aroma gözü
14. 2 kanallı buhar çıkışı
15. Kireç pedi

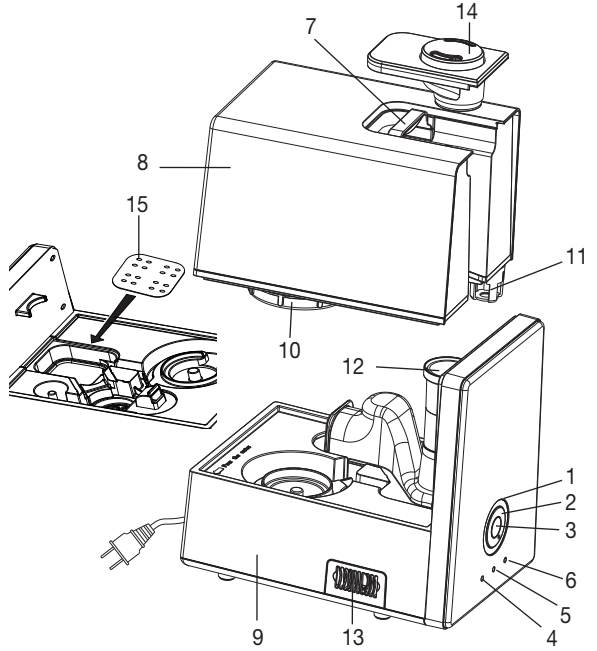

Fonksiyon şeması

Yüksek frekanslı titreşimler su yüzeyindeki küçük damlacıkları çözer. Ventilatorün hava akımı nemlendirilen havayı dışarı çıkarır. İlaveten su buharlaştırması devreye alınabilir. İstendiğinde cihaz aromalarla kullanılabilir.

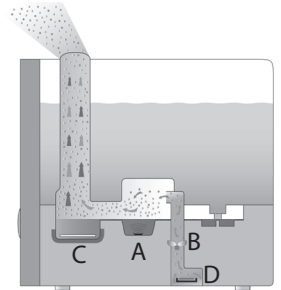

6. Çalıştırma

- Karton ambalajı açın.
- Şimdi bütün folyoları çıkarın.
- Cihaz, fiş ve kabloda hasar olup olmadığını kontrol edin.

Su doldurma

- Hazneye su dolduracağınız zaman cihazın fişini prizden çekin.
- Buhar çıkış kanalını çıkarın.
- Su haznesini tutma yerinde tutarak kaldırın ve arka tarafını çevirin.
- Hazneyi doldurmak için haznenin altındaki vidalı kapağı açın.
- Hazneye su doldurun, su haznesi maks. 6 litre alır, su seviyesi dıştan görünür.
- Su haznesi vidalı kapak ile sıkıca kapatın.
- İstek üzerine şimdi buharlaştırma kabına bir kireç pedi (15) yerleştirilebilir. Sert sularda bunu öneririz.
- Hazne tabana tam olarak oturmalıdır.
- Buhar çıkış kanalının su haznesine doğru oturup oturmadığını kontrol edin.

DIKKAT

- Suya eter içeren yağlar veya koku maddeleri katmayın. İlave maddelerin kullanımı plastiğin ve ultrasonik membranın zarar görmesine veya renginin değişmesine yol açabilir.
- Cihazda taze içme suyu kullanın.

Kurulum

- Hava nemlendiricisini düz, sabit ve suya dayanıklı bir yüzeye yerleştirin.
- Buharlaştırma gücünü, özellikle büyük odalarda, arttırmak için hava nemlendiricisini bir ısıtıcı elemanın yakınına kurun (maks. sıcaklık olan 50°C aşılmamalıdır). Hava giriş ve hava çıkış yerlerinin kapanmamasına ve hava akımının engellenmemesine dikkat edin.

7. Kullanım

DIKKAT

Odanızdaki havanın nemini her zaman kontrol edin. Yoğun kullanım odada aşırı nemlenmeye yol açabilir. Bağıl nem %60'ı geçmemelidir.

Cihazın açılması

- Fişi prize takın.
- Çevirmeli düğmeyi min/∞ pozisyonundan sağa doğru çevirin. Mavi aydınlatmalı işletim halkası yanar. Haznede su yoksa veya yetersizse kırmızı bir ışık yanar ve cihaz güvenlik gerekçeleriyle kendiliğinden kapanır.
- Çevirmeli düğmeyle istenen buharlaşma gücünü ayarlayın. Maksimum buharlaşma gücü saatte 550 ml'dir.
- Su buharlaştırmayı devreye almak için ortadaki düğmeye (⚡) basın. Mavi bir ışık ile su buharlaştırma kademesi 1 gösterilir. Bir kez daha bastığınızda su buharlaştırma gücü 2. kademeye yükselir (ikinci mavi ışık yanar). Bir kez daha bastığınızda her iki ışık yanar - 3. kademe.
- İşletim sırasında düzenli olarak su seviyesini kontrol edin ve gerekirse hazneyi doldurun.

NOT

İstek üzerine aroma gözünde (13) iç kısımda bulunan pedin üzerine aroma / kokulu yağlar damlatabilirsiniz. Bu, odanın güzel kokmasını sağlar.

8. Temizlik ve saklama

Hijyenik, arızasız işletim için ön koşul düzenli olarak temizlenmesidir.

Hava nemlendiricisi temizlenmek üzere kolayca ve herhangi bir alet gereksizsiniz sökülebilir.

Su dolu cihaz 3 günden fazla çalıştırılmadıysa hava nemlendiricisini mutlaka tamamen boşaltın ve temizleyin.

Yeterli temizlik ve hijyen sağlanmadığında suda bakteriler, yosunlar ve mantarlar oluşabilir.

Temizlik için aşağıdaki periyotları öneririz.

Üç günde bir	İhtiyaç halinde	
x		Ultrasonik membranı bir fırça yardımıyla temizleyin, tabanı yıkayın
x		Su haznesini yıkayın, suyu tazeleyin
	x	Hava nemlendiricinin içini ve dışını temizleyin
	x	Kireçten arındırın

NOT

- Cihazı yalnızca belirtilen şekilde temizleyin.
- Tabana kesinlikle su girmemelidir.
- Çözücü maddeler içeren temizlik malzemeleri kullanmayın.
- Temizlik için yalnızca yumuşak bir temizlik maddesi veya sirke/sirke bazlı temizleyici kullanın.

Ultrasonik membranı bir fırça yardımıyla temizleyin, tabanı yıkayın



NOT

Tabandaki suyu yan kenardan boşaltın.

- Ultrasonik membranı birlikte teslim edilen fırça yardımıyla temizleyin. Tabanda kir artıkları kalmışsa biraz taze temiz su dökün ve yine yan kenardan boşaltın.

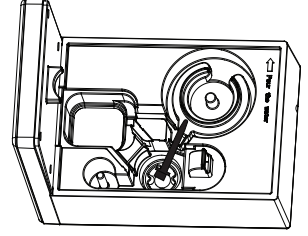

Su buharlaştırma kabının temizlenmesi



NOT

- Buharlaştırma kabı işletim sırasında sıcaktır. Temizlemeden önce cihazın yeterince soğumasını sağlayın.

1) Hava çıkışı bir elinize alın ve hafifçe arkaya doğru çevirin.

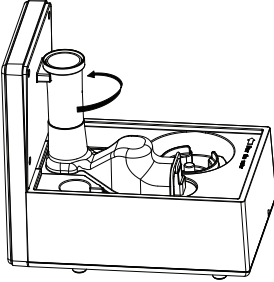

2) Hava çıkışı tutun ve kenara koyun.

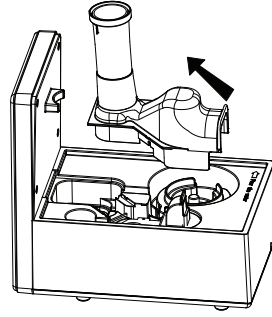

3) Kireç pedini çıkarın.

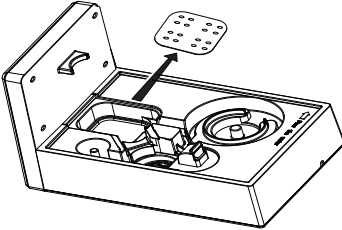

4) Buharlaştırma kabını temizlik fırçası ile temizleyin.

Yoğun kir varsa hafif bir temizlik maddesi kullanın, temizlik maddesini su ile birlikte kaptı 10-15 dakika bekletin. Ardından tekrar temizlik fırçası ile temizleyin.

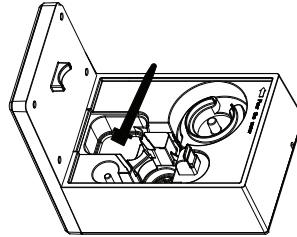

5) Buharlaştırma kabında kir artıkları kalırsa biraz taze temiz su doldurun ve yan kenardan boşaltın.

6) Kireç pedini temiz suyla yıkayın.

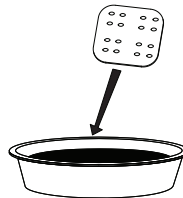

7) Kireç pedini geri yerleştirin ve hava çıkışı tabanın üzerine geri koyun.

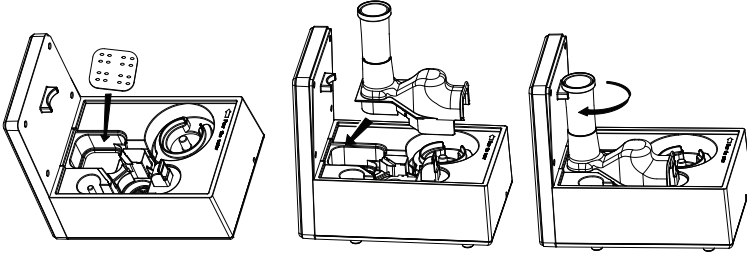

Su haznesini yıkayın, suyu tazeleyin

- Su haznesini düzenli olarak, günlük kullanımda en geç haftada bir temizleyin.
- Yumuşak bir temizlik maddesi veya sirke/sirke bazlı temizleyici kullanın.
- Vidalı kapağın dışını fırça ile temizleyin.
- Su haznesini yarisına kadar suyla doldurun.
- Su haznesini vidalı kapakla sıkıca kapatın.
- Su haznesini birkaç kez sağa sola yatırın ve sallayın.
- Suyu tamamen boşaltın.
- İşlemi taze temiz su ile tekrarlayın.

Hava nemlendiricinin içini ve dışını temizleyin

- Tabandaki suyu yan kenardan boşaltın.
- Hava nemlendiricinin içini ve dışını nemli bir bezle silin.

Temizlik için yalnızca yumuşak bir temizlik maddesi veya sirke/sirke bazlı temizleyici kullanın.

Kireçten arındırılması

Ultrasonik membranın kireçten arındırılması

Sert su cihazın ve en başta ultrasonik membranın kireçlenmesine yol açabilir. Bu beyaz bir tortu ile kendini belli eder. Cihazı düzenli olarak kireçten arındırın.

- Ultrasonik membran üzerine birkaç damla kireç önleyici damlatın.
- Etkisini göstermesi için 2-5 dakika bekleyin.
- Ultrasonik membranı temizleme fırçası ile temizleyin.
- Tabanı 2 defa taze temiz su ile yıkayın.

Tabanın içinin temizlenmesi

- Nemli yumuşak bir bezi kireç çözücüyü kısa süreli daldırın.
- Tabanın içini nemli bir bez ile silin.
- Tabana dikkatlice biraz taze temiz su dökün.
- Tabandaki suyu yan kenardan boşaltın.
- İşlemi taze temiz su ile tekrarlayın.

Su haznesinin kireçten arındırılması

- Su haznesini yarisına kadar suyla doldurun.
- Az miktarda kireç çözücü ilave edin.
- Su haznesini vidalı kapakla sıkıca kapatın.
- Su haznesini birkaç kez sağa sola yatırın ve sallayın.
- Kireç çözme çözeltilisini tamamen boşaltın.
- Tabanı 2 defa taze temiz su ile yıkayın.

Saklama

Cihazı uzun süre kullanmayacaksanız, içi tamamen boşaltılmış, temizlenmiş ve kurutulmuş halde orijinal ambalajı içinde, kuru bir ortamda ve üzerinde ağırlık olmadan muhafaza etmenizi öneririz.

9. Yedek parçalar

İPUCU!

Su sertse birlikte verilen kireç pedleri ile birlikte isteğe bağlı kireç filtresini kullanmanızı tavsiye ederiz.

Kireç filtresi (isteğe bağlı)

Sipariş numarası 162.843. Ulusal servis adresine başvurun.



NOT

- Cihaz kireç filtresine rağmen kireçlenirse veya çevresinde beyaz bir tortu oluşursa kireç filtresini değiştirin.
- Kireç filtresinin maksimum kullanım ömrü yakl. 2-3 aydır.
- Cihazı uzun bir süre kullanmayacaksanız kireç filtresi su haznesinden çıkarılarak kurutulmalıdır.

Kireç filtresinin takılması

- Su haznesini çıkarın ve döndürün.
- Su haznesinin vidalı kapağını açın.
- Kireç filtresini içeriden vidalı kapağa vidalayın.
- Su haznesini vidalı kapakla sıkıca kapatın.



10. Sorunların giderilmesi

Sorun	Neden	Çözüm
İşletim halkası yanmıyor	Elektrik kablosu takılı değil.	Fişi takın
	Çevirmeli düğme minimum pozisyonunda.	Çevirmeli düğmeyi saat yönünde maksimum pozisyonu yönünde çevirin
Işıklı gösterge yanmıyor	Elektrik kablosu takılı değil.	Fişi takın
	Çevirmeli düğme minimum pozisyonunda.	Çevirmeli düğmeyi saat yönünde maksimum pozisyonu yönünde çevirin
Kırmızı ışıklı gösterge	Su seviyesi çok düşük, su haznesi boş.	Su haznesini doldurun.
Buhar çıkmıyor	Işıklı gösterge kırmızı yanıyor.	Su haznesini doldurun.
	Işıklı gösterge yanmıyor.	Fişi takın.
Buharda tuhaf bir koku var	Yeni cihaz.	Su haznesini çıkarın, vidalı kapağı döndürün ve çıkarın. Açık, boş su haznesini serin, kuru bir yerde 12 saat havalandırın.
	Bayat veya kirli su.	Tabanı ve su haznesini boşaltın ve iyice temizleyin. Su haznesini taze suyla doldurun.
Dikkati çeken bir gürültü var	Su haznesi tabana tam oturmamış.	Su haznesini çıkarın ve tabana doğru şekilde yerleştirin. Hazne tabana sıkıca yerleştirilmelidir.
Dikkati çeken bir gürültü var	Su haznesinde çok az su var.	Su haznesini doldurun.
	Cihazın duruşu düz ve dengeli değil.	Cihazı düz ve sağlam bir yüzey üzerine koyun.

Sorun	Neden	Çözüm
Su haznesinin altından buhar çıkıyor.	Su haznesi tabana tam oturmamış.	Su haznesini çıkarın. Tabandan su haznesine giden çıkışın temiz olup olmadığını kontrol edin. Gerekirse temizleyin. Su haznesini tabana doğru şekilde yerleştirin. Hazne tabana sıkıca yerleştirilmelidir.

11. Teknik veriler

Ölçüler (UxGxY)	yakl. 29,5 cm x 19,5 cm x 28 cm
Kablo uzunluğu	yakl. 1,4 m
Boşken ağırlık	yakl. 2,24 kg
Şebeke gerilimi/frekansı	220-240 V AC / 50/60 Hz
Nominal güç	280 Watt
Oda büyüklüğü	48 m ² 'ye kadar
Hazne kapasitesi	yakl. 6 litre
Buharlaştırma gücü	550 ml/saat
İşaretlerin açıklaması	<input type="checkbox"/> Cihaz çift koruyucu izolasyonludur ve Koruma Sınıfı 2'ye tabidir.

12. Sonradan satın alınabilecek REF

Tanım	Malzeme	REF
10 adet kireç pedi	Dacron	163.141
10 adet aroma pedi	Dacron	163.142

Уважаемый покупатель,

благодарим Вас за выбор продукции нашей фирмы. Мы производим современные, тщательно протестированные, высококачественные изделия для обогрева, измерения массы, артериального давления, температуры тела, пульса, для легкой терапии, массажа, косметического ухода, ухода за детьми и очистки воздуха.

Внимательно прочтите данную инструкцию по применению, сохраняйте ее для последующего использования, храните ее в месте, доступном для других пользователей, и следуйте ее указаниям.

С наилучшими пожеланиями,
компания Veuger

Комплект поставки

- Корпус увлажнителя воздуха
- Водяной резервуар
- 15 ароматических подушечек
- 15 таблеток для защиты от известковых отложений
- Кисточка для очистки
- Данная инструкция по применению



ПРЕДОСТЕРЕЖЕНИЕ

- Данный прибор может использоваться детьми старше 8 лет, а также лицами с ограниченными физическими, сенсорными или умственными способностями или с недостаточными знаниями и опытом в том случае, если они находятся под присмотром взрослых или проинструктированы о безопасном применении прибора и возможных опасностях.
- Не позволяйте детям играть с прибором.
- Очистка и техническое обслуживание детьми допускается только под присмотром взрослых.
- Во время заполнения и очистки отсоединяйте прибор от сети.
- Пар, выходящий из системы выпаривания воды, имеет высокую температуру — существует получения ожога.
- Не используйте чистящие средства, содержащие растворитель.
- Если провод сетевого питания прибора поврежден, то во избежание опасности он подлежит замене сервисной службой. Сам провод и работа по его замене платные услуги.

1. Пояснения к символам

В инструкции по применению и на заводской табличке используются следующие символы:



ПРЕДОСТЕРЕЖЕНИЕ

Предупреждает об опасности травмирования или ущерба для здоровья.



ВНИМАНИЕ

Указывает на возможные повреждения прибора/принадлежностей или материальный ущерб, например из-за утечек воды.



Указание

Отмечает важную информацию.



Прибор имеет двойную защитную изоляцию и соответствует классу защиты 2.

2. Для ознакомления

Большую часть времени человек проводит в закрытых помещениях. Оптимальная относительная влажность воздуха в помещениях составляет от 40 до 60%. Чаще всего этот показатель занижен в зимний период, когда при проветривании холодный сухой воздух попадает в помещение и нагревается.

Этот сухой воздух впитывает влагу и высушивает слизистую оболочку и кожу, а также предметы, находящиеся в помещении.

Слишком сухой воздух приводит к ряду негативных последствий:

- Высыхание слизистых оболочек и губ
- Ощущение жжения в глазах
- Благоприятные условия для инфекций и заболеваний дыхательных путей
- Вялость, усталость, снижение концентрации внимания
- Неблагоприятные условия для домашних животных и комнатных растений
- Более высокая скорость пылеобразования
- Повышение статического заряда текстильных изделий и искусственных волокон, например ковров и синтетических напольных покрытий
- Порча предметов мебели из дерева, а также паркетных покрытий
- Расстраивание музыкальных инструментов

Увлажнитель воздуха LB 88:

- работает по двойной технологии ультразвукового распыления и испарения воды;
- обладает высокой производительностью увлажнения, макс. 550 мл/ч;
- подходит для помещений площадью до 48 м²;
- увлажняет воздух особо гигиеничным способом — возможно уничтожение бактерий путем нагревания;
- подходит для применения с ароматизаторами воздуха;
- в зависимости от жесткости воды может использоваться с фильтрами для защиты от известковых отложений;
- работает тихо;
- автоматически отключается, когда в резервуаре заканчивается вода;
- легко очищается при помощи специальной кисточки.

3. Использование по назначению

Данный увлажнитель воздуха предназначен для увлажнения воздуха в помещениях.

Прибор предназначен для частного пользования.



ПРЕДОСТЕРЕЖЕНИЕ

- При тяжелых заболеваниях дыхательных путей или легких перед применением увлажнителя воздуха проконсультируйтесь у врача.

- Прибор должен использоваться только в целях, описываемых в данной инструкции по применению. Производитель не несет ответственности за ущерб, причиненный вследствие использования прибора не по назначению или халатного обращения с ним.

4. Указания по технике безопасности

Внимательно прочтите данную инструкцию по применению! Несоблюдение нижеследующих указаний может привести к материальному ущербу или травмам. Сохраните эту инструкцию и держите ее в месте, доступном для других пользователей. Передавайте прибор другим пользователям вместе с инструкцией.



ПРЕДОСТЕРЕЖЕНИЕ

Не разрешайте детям играть с упаковочным материалом. Они могут задохнуться.

Поражение электрическим током



ПРЕДОСТЕРЕЖЕНИЕ

Как и любой другой электрический прибор, данный увлажнитель воздуха требует осторожного и бережного обращения во избежание опасности поражения электрическим током.

- Поэтому
 - используйте прибор только с указанным на нем напряжением;
 - убедитесь в отсутствии видимых повреждений прибора и принадлежностей;
 - не используйте прибор во время грозы.
- В случае появления дефектов и неполадок в работе немедленно отключите прибор и отсоедините его от сети. Никогда не тяните за сетевой кабель или за прибор, чтобы вынуть штекер из розетки. Никогда не перемещайте прибор, держа его за сетевую кабель. Кабель должен находиться на надлежащем расстоянии от горячих поверхностей.
- Используйте устройство только в сухих помещениях (например, никогда не используйте его в ванной или сауне).
- Ни в коем случае не пытайтесь взять прибор в руки, если он упал в воду. Немедленно выньте штекер из розетки.
- Не используйте прибор или его принадлежности при наличии видимых повреждений.
- Берегите прибор от ударов и падений.
- Не используйте прибор во время грозы.
- Не зажимайте сетевой кабель.
- Убедитесь, что сетевой кабель и штекер не контактируют с водой, паром или другими жидкостями.

Ремонт прибора



ПРЕДОСТЕРЕЖЕНИЕ

- Ремонт электрических приборов должен производиться только специалистами. Неквалифицированное выполнение ремонта влечет за собой значительную опасность для пользователя. Если прибор нуждается в ремонте, обратитесь в сервисную службу или к авторизованному торговому представителю.

Опасность пожара



ПРЕДОСТЕРЕЖЕНИЕ

Использование прибора не по назначению или несоблюдение правил, указанных в данной инструкции, может при определенных обстоятельствах привести к пожару!

Поэтому никогда

- не накрывайте работающий воздухоочиститель, например одеялом, подушкой и т. п.
- не ставьте его вблизи от емкостей с бензином или другими легко воспламеняющимися веществами.

Опасность ожога



ПРЕДОСТЕРЕЖЕНИЕ

Пар, выходящий из системы выпаривания воды, имеет высокую температуру.

- Никогда не держите руки и лицо над паром, выходящим из форсунок во время работы прибора.
- Избегайте контакта с горячими поверхностями.
- Не пытайтесь извлечь форсунки для выхода пара или фильтры для защиты от известковых отложений во время работы прибора и в течение первых 15 минут после выключения и отсоединения от сети. Эти детали можно снимать только для очистки.
- Поскольку внутри данного увлажнителя воздуха могут наблюдаться высокие температуры, примите соответствующие меры предосторожности, в особенности в присутствии детей, и поместите прибор в недоступном для детей месте.

Использование прибора



ВНИМАНИЕ

После каждого применения и перед очисткой прибор необходимо отключать.

- Прибор должен использоваться только в целях, описываемых в данной инструкции по применению. Производитель не несет ответственности за ущерб, причиненный вследствие использования прибора не по назначению или халатного обращения с ним.
- Данный прибор не предназначен для использования лицами (включая детей) с ограниченными психическими, сенсорными или умственными способностями, с недостаточными знаниями или опытом, за исключением случаев, когда за ними осуществляется надлежащий надзор или если они получают от Вас инструкцию по использованию прибора.
- Не позволяйте детям играть с прибором и не оставляйте их без присмотра.
- Положите сетевой кабель так, чтобы об него нельзя было споткнуться.
- Не закрывайте отверстия прибора посторонними предметами.
- Не ставьте никакие предметы на прибор.
- Берегите прибор от высоких температур.
- Обращайтесь с прибором осторожно, избегайте повреждений от воды (например, от попадания брызг воды на деревянные полы).
- При случайном опрокидывании прибора из него может вытечь вода, даже если прибор был выключен и не подключен к сети.
- Область непосредственно вокруг увлажнителя может стать влажной.
- При использовании известковой воды может образовываться белый осадок.
- Устанавливайте прибор не на пол, а на возвышение (например, на стол, комод).
- Устанавливайте прибор так, чтобы выходящий пар не был направлен на предметы.
- Сливайте оставшуюся воду, если не используете прибор.
- Берегите прибор от высоких температур.

Утилизация

Соблюдайте местные законодательные нормы по утилизации отходов. Прибор следует утилизировать согласно Директиве ЕС по отходам электрического и электронного оборудования 2002/96/EC — WEEE (Waste Electrical and Electronic Equipment). В случае вопросов обращайтесь в местную коммунальную службу, ответственную за утилизацию отходов.



5. Описание прибора

1. Поворотный регулятор
2. Элемент управления в виде кольца с подсветкой для индикации работы прибора
3. Кнопка подключения испарения воды
4. Светодиодный индикатор испарения воды, ступень 1
5. Светодиодный индикатор испарения воды, ступень 2 (при 4+5 загорается ступень 3)
6. Показатель уровня воды
7. Ручка (для снятия пробки для выпуска пара)
8. Водяной резервуар
9. Корпус увлажнителя воздуха
10. Навинчивающаяся крышка водяного резервуара
11. Датчик уровня воды
12. Отверстие для выпуска воздуха
13. Отсек для ароматической подушечки
14. Пробка для выпуска пара с двумя форсунками
15. Таблетка от накипи

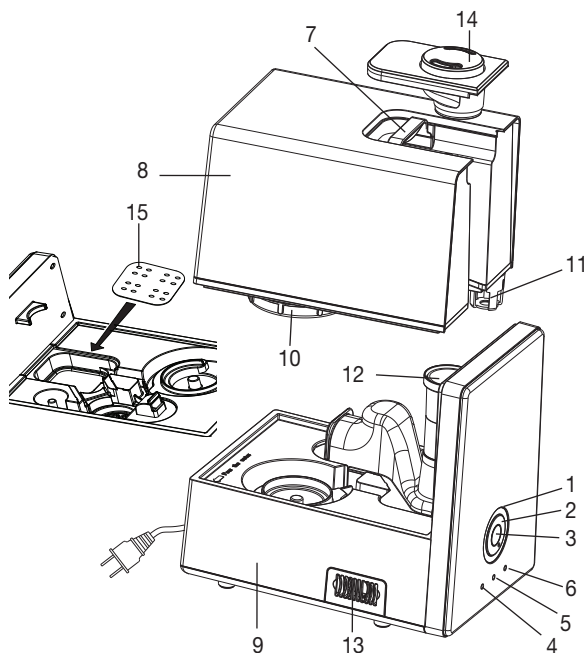

Функциональная схема

Высокочастотные колебания расщепляют мельчайшие капельки водной поверхности.

Поток воздуха выносит влажный воздух из вентилятора наружу. Дополнительно можно подключить испарение воды. По желанию прибор можно использовать с ароматическими подушечками.

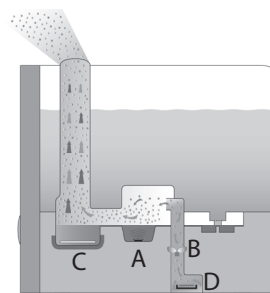

6. Подготовка к работе

- Вскройте картонную упаковку.
- Удалите все пленки.
- Убедитесь, что прибор, штекер и кабель не повреждены.

Заправка водой

- Перед тем как заливать воду в контейнер, отключите прибор от сети электропитания.
- Снимите форсунки для выпуска пара.
- Поднимите резервуар для воды, взявшись за ручку, и переверните его.
- Чтобы заполнить резервуар, откройте навинчивающуюся крышку его на нижней поверхности.

- Заполните резервуар водой, максимальная вместимость резервуара — 6 литров, уровень воды виден снаружи.
- Плотно закройте навинчивающуюся крышку резервуара.
- Теперь по желанию можно поместить фильтр для защиты от известняковых отложений (15) в бачок испарителя воды в основе. Мы рекомендуем использовать его при жесткой воде.
- Затем прочно установите резервуар на основу.
- Убедитесь, что форсунка для выпуска пара правильно установлена на резервуаре.



ВНИМАНИЕ

- Не добавляйте в воду эфирные масла или ароматические вещества. Использование непредусмотренных добавок может повредить пластиковые детали и ультразвуковые мембраны и изменить их цвет.
- Используйте в приборе свежую питьевую воду.

Установка

- Установите увлажнитель воздуха на ровную, устойчивую, нечувствительную к воздействию влаги поверхность.
- Устанавливайте увлажнитель воздуха рядом с обогревателем, чтобы повысить уровень испарения — особенно в больших помещениях (температура не должна превышать 50 °C). Постоянно следите за тем, чтобы воздухозаборник и отверстие для выпуска воздуха не были закрыты и ничто не препятствовало потоку воздуха.

7. Обслуживание



ВНИМАНИЕ

Регулярно проверяйте уровень влажности в помещении. Интенсивное и продолжительное использование прибора может привести к переувлажнению воздуха. Относительная влажность не должна превышать 60%.

Включение прибора

- Вставьте штекер в розетку.
- Поверните переключатель из положения мин./⏻ вправо. Загорится элемент управления в виде кольца с голубой подсветкой. Если в водяном резервуаре нет воды или ее недостаточно, загорится красный светодиод. В целях безопасности прибор отключится.
- Используя поворотный регулятор, установите желаемый уровень испарения. Максимальное значение испарения составляет 550 мл в час.
- Чтобы подключить испарение воды, нажмите кнопку управления, находящуюся в центре (Ⓢ). Голубой светодиодный датчик отобразит ступень 1 испарения воды. При повторном нажатии производительность испарения увеличится до ступени 2 (загорится второй голубой светодиодный датчик). При третьем нажатии загорятся оба светодиодных датчика — переход на ступень 3.
- Во время работы прибора регулярно проверяйте уровень воды и при необходимости доливайте ее.



Указание

По желанию на прокладку, расположенную в отсеке для ароматической подушечки (13), Вы можете нанести ароматическое вещество или ароматические масла — для ароматизации помещения.

8. Уход и хранение

Регулярная очистка прибора является главным условием его бесперебойной работы и соблюдения гигиены.

Увлажнитель воздуха можно разобрать для очистки в несколько приемов и без использования инструментов.

Если заполненный водой прибор не использовался более трех дней, обязательно полностью слейте воду и произведите очистку увлажнителя.

При недостаточной очистке и гигиене в воде могут развиваться бактерии, водоросли и грибки.

В любом случае мы рекомендуем чистить прибор с указанной ниже частотой.

Каждые три дня	При необходимости	
x		Очистка ультразвуковой мембраны с помощью кисточки, промывка основы увлажнителя
x		Промывка водяного резервуара, замена воды
	x	Очистка увлажнителя воздуха внутри и снаружи
	x	Удаление известкового налета



УКАЗАНИЕ

- Очищайте прибор только указанным способом.
- Вода ни в коем случае не должна попадать в корпус прибора.
- Не используйте чистящие средства, содержащие растворитель.
- Используйте для очистки только мягкие моющие средства или уксус/чистящие средства, содержащие уксус.

Очистка ультразвуковой мембраны с помощью кисточки, промывка основы увлажнителя



УКАЗАНИЕ

Сливайте воду из основы увлажнителя через край сбоку.

- Очищайте ультразвуковую мембрану при помощи кисточки, входящей в комплект поставки.

Если в основе остались какие-либо загрязнения, залейте в нее немного чистой свежей воды и слейте ее через боковой край.

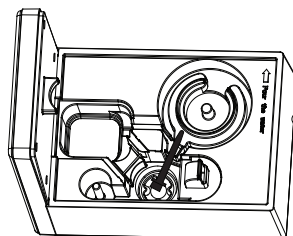

Очистка бачка испарителя воды



УКАЗАНИЕ

- Бачок испарителя воды во время работы прибора нагревается. Перед очисткой дайте прибору остыть.

1) Возьмите камеру для выпуска воздуха одной рукой и слегка поверните ее назад.

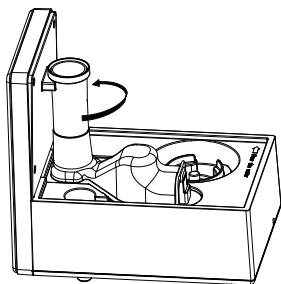

2) Крепко возьмитесь за камеру, выньте ее и отложите в сторону.

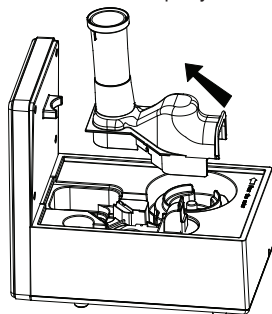

3) При необходимости удалите таблетку для защиты от известковых отложений.

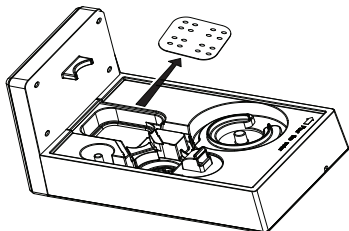

4) Очистите бачок испарителя воды при помощи кисточки.

При сильном загрязнении используйте мягкое чистящее средство, залейте его в воду в бачке и оставьте на 10–15 минут. Затем еще раз прочистите бачок при помощи кисточки.

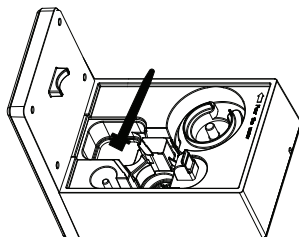

5) Если в бачке остаются какие-либо загрязнения, залейте в него чистой свежей воды и слейте ее через боковой край.

6) Прополощите таблетку для защиты от известковых отложений в чистой воде.

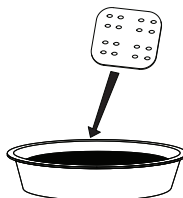

7) вновь вставьте таблетку для защиты от известковых отложений и установите камеру для выпуска воздуха на основу.

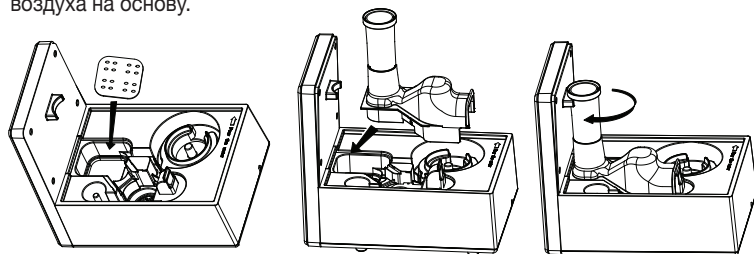

Промывка водяного резервуара, замена воды

- Регулярно чистите водяной резервуар, при ежедневном использовании делайте это не реже одного раза в неделю.
- Используйте мягкое чистящее средство или уксус/чистящее средство, содержащее уксус.
- Очистите резьбу навинчивающейся крышки при помощи кисточки.
- Наполовину заполните резервуар водой.
- Плотнo заверните крышку на резервуаре.
- Несколько раз переверните и потрясите водяной резервуар.
- Полностью слейте воду.
- Повторите процесс, используя чистую свежую воду.

Очистка увлажнителя воздуха внутри и снаружи

- Слейте воду из основы увлажнителя через боковой край.
- Влажной салфеткой протрите увлажнитель воздуха внутри и снаружи.

Используйте для очистки только мягкие моющие средства или уксус/чистящие средства, содержащие уксус.

Удаление известкового налета

Очистка ультразвуковой мембраны от извести

Жесткая вода может привести к образованию известкового налета на приборе и, прежде всего, на ультразвуковой мембране. Ее можно обнаружить по белому осадку. Регулярно удаляйте известковый налет с прибора

- Налейте несколько капель средства для удаления извести на ультразвуковую мембрану.
- Оставьте на 2–5 минут.
- Очистите ультразвуковую мембрану при помощи кисточки.
- Дважды промойте основу чистой свежей водой.

Внутренняя очистка основы

- Ненадолго опустите влажную мягкую салфетку в раствор для удаления извести.
- Протрите основу изнутри влажной салфеткой.
- Аккуратно налейте свежей чистой воды в основу.
- Слейте воду из основы увлажнителя через боковой край.
- Повторите процесс, используя чистую свежую воду.

Удаление известкового налета с водяного резервуара

- Наполовину заполните резервуар водой.
- Добавьте небольшое количество средства для удаления извести.
- Плотно заверните крышку на резервуаре.
- Несколько раз переверните и потрясите водяной резервуар.
- Полностью слейте раствор для удаления извести.
- Дважды промойте основу чистой свежей водой.

Хранение

Если прибор длительное время не используется, мы рекомендуем полностью слить воду, очистить и высушить прибор и хранить его в оригинальной упаковке в сухом месте. При этом не следует класть на прибор какие-либо предметы.

9. Запасные детали

СОВЕТ!

При использовании жесткой воды рекомендуем Вам установить еще один противоизвестковый фильтр в дополнение к поставляемым таблеткам от образования накипи.

Известковый фильтр (по желанию)

Номер для заказа 162.843. Обратитесь в сервисную службу в Вашей стране.



УКАЗАНИЕ

- Если, несмотря на установку известкового фильтра, на приборе образовалась известь или виден белый осадок, фильтр необходимо заменить.
- Срок службы известкового фильтра составляет не более 2–3 месяцев.
- Если прибор долгое время не используется, необходимо извлечь фильтр из водяного резервуара и просушить его.

Установка известкового фильтра

- Снимите и переверните водяной резервуар.
- Снимите навинчивающуюся крышку с резервуара.
- Навинтите противоизвестковый фильтр на резьбу.
- Плотно заверните крышку на резервуаре.



10. Что делать при возникновении каких-либо проблем?

Проблема	Причина	Меры по устранению
Элемент управления в виде кольца не подсвечивается	Не подключен сетевой кабель.	Вставьте штекер
	Поворотный регулятор находится в положении Minimum.	Поверните регулятор по часовой стрелке в направлении положения Maximum
Отсутствует светодиодная индикация	Не подключен сетевой кабель.	Вставьте штекер
	Поворотный регулятор находится в положении Minimum.	Поверните регулятор по часовой стрелке в направлении положения Maximum
Светодиод горит красным	Слишком низкий уровень воды, водяной резервуар пуст.	Наполните резервуар.
Пар не выходит	Светодиод горит красным.	Наполните резервуар.
	Светодиод не горит.	Вставьте штекер.
Пар странно пахнет	Новый прибор.	Снимите водяной резервуар, отвинтите и снимите навинчивающуюся крышку. Проветрите открытый пустой резервуар в прохладном сухом месте в течение 12 часов.
	Застоявшаяся или грязная вода.	Опорожните и тщательно прочистите основу и водяной резервуар. Наполните резервуар свежей водой.
Странные звуки	Водяной резервуар неверно установлен на основе.	Снимите и переустановите резервуар на основу. Резервуар должен плотно сидеть на основе.
Странные звуки	Слишком мало воды в водяном резервуаре.	Наполните резервуар.
	Прибор стоит неровно и нестабильно.	Установите прибор на устойчивую горизонтальную поверхность.
Пар выходит из-под водяного резервуара.	Водяной резервуар неверно установлен на основе.	Снимите резервуар. Проверьте, не загрязнилось ли соединение между основой и резервуаром. При необходимости почистите его. Верно установите резервуар на основу. Резервуар должен плотно сидеть на основе.

11. Технические характеристики

Размеры (ДхШхВ)	ок. 29,5 см x 19,5 см x 28 см
Длина кабеля	ок. 1,4 м
Масса без воды	ок. 2,24 кг
Напряжение/частота сети	220–240 В переменного тока/50/60 Гц

Номинальная мощность	280 Вт
Площадь помещения	до 48 м ²
Максимальная вместимость	ок. 6 л
Испарение	550 мл/час
Пояснения к символам	 Прибор имеет двойную защитную изоляцию и, таким образом, соответствует классу защиты 2.

12. Предметы, приобретаемые дополнительно

Наименование предмета	Материал	REF
10 фильтров для защиты от известковых отложений	Dacron	163.141
10 ароматических подушечек	Dacron	163.142

13. Гарантия

Мы предоставляем гарантию на дефекты материалов и изготовления на срок 24 месяца со дня продажи через розничную сеть

Гарантия не распространяется:

- на случаи ущерба, вызванного неправильным использованием
- на быстроизнашивающиеся части
- на дефекты, о которых покупатель знал в момент покупки
- на случаи собственной вины покупателя.

Товар сертифицирован: увлажнители воздуха, ООО «ВСЦ МИРАТЕКС»

№РОСС DE .AB02.B07630 срок действия с 07.12.2012 по 06.12.2015 гг.

Срок эксплуатации изделия: мин 5 лет

Фирма-изготовитель: Бойрер Гмбх, Софлингер штрассе 218, 89077-УЛМ, Германия

Фирма-импортер : ООО Бойрер, 109451 г. Москва, ул. Перерва 62, корп. 2, офис 3

Сервисный центр: 109451 г. Москва, ул. Перерва 62, корп. 2,

Тел(факс) 495—658 54 90, bts-service@ctdz.ru



Дата продажи _____

Подпись продавец _____

Штамп магазина _____

Подпись покупателя _____

Szanowna Klientko, szanowny Kliencie!

Cieszymy się, że wybrali Państwo nasz produkt. Firma Beurer oferuje dokładnie przetestowane, wysokiej jakości produkty przeznaczone do pomiaru wagi, ciśnienia krwi, temperatury ciała i tętna, a także przyrządy do nawilżania powietrza, łagodnej terapii, masażu i ogrzewania oraz urządzenia służące do pielęgnacji urody i ułatwiające opiekę nad dziećmi.

Należy dokładnie przeczytać i zachować niniejszą instrukcję obsługi, przechowywać ją w miejscu dostępnym dla innych użytkowników i przestrzegać podanych w niej wskazówek.

Z poważaniem,
Zespół Beurer

Zawartość opakowania

- Baza nawilżacza powietrza
- Zbiornik na wodę nawilżacza powietrza
- 15 wkładek aromatycznych
- 15 wkładek zapobiegających osadzaniu się kamienia
- Pędzelek do czyszczenia
- Niniejsza instrukcja obsługi





OSTRZEŻENIE

- Urządzenie może być obsługiwane przez dzieci od 8 roku życia oraz osoby z ograniczoną sprawnością fizyczną, ruchową i umysłową lub brakiem doświadczenia i wiedzy tylko wtedy, gdy znajdują się one pod nadzorem lub otrzymały instrukcje dotyczące bezpiecznego korzystania z urządzenia i są świadome zagrożeń wynikających z jego użytkowania.
- Dzieciom nie wolno bawić się urządzeniem.
- Czyszczenie i konserwacja urządzenia nie mogą być przeprowadzane przez dzieci, chyba że znajdują się one pod opieką osoby dorosłej.
- Przed napełnianiem i czyszczeniem należy odłączyć urządzenie od zasilania.
- W przypadku używania z włączoną funkcją parowania wody ulatująca para jest gorąca – istnieje niebezpieczeństwo poparzenia.
- Nie należy używać środków czyszczących zawierających rozpuszczalniki.
- Aby uniknąć niebezpieczeństwa, w przypadku uszkodzenia kabla zasilającego urządzenia jego wymianę należy zlecić producentowi, w dziale obsługi klienta lub odpowiednio wykwalifikowanemu fachowcowi.

1. Objaśnienie symboli

W niniejszej instrukcji użytkownika i na tabliczce znamionowej zastosowano następujące symbole:

 **OSTRZEŻENIE** Wskazówka ostrzegająca przed niebezpieczeństwem odniesienia obrażeń lub zagrożenia zdrowia.

 **UWAGA** Wskazówki bezpieczeństwa dotyczące możliwości uszkodzenia urządzenia/ akcesoriów bądź innych szkód rzeczowych, spowodowanych np. wyciekającą wodą.

 **Wskazówka** Wskazówka z ważnymi informacjami.

 Urządzenie posiada podwójną izolację ochronną i jest zgodne z klasą ochronności II.

2. Informacje ogólne

Człowiek spędza większość czasu w zamkniętych pomieszczeniach. Zgodnie z zaleceniami idealna względna wilgotność powietrza w pomieszczeniu powinna wynosić od 40 do 60%. Wartość ta jest przekraczana szczególnie często w zimie, kiedy to w trakcie wietrzenia zimne powietrze o niewielkiej wilgotności dostaje się do pomieszczeń mieszkalnych i jest tam ogrzewane.

To suche powietrze w pomieszczeniu pobiera wilgoć i wysusza tym samym nie tylko błony śluzowe i skórę, ale także sprzęty domowe.

Zbyt suche powietrze niesie ze sobą szereg negatywnych skutków:

- wyschnięta błona śluzowa i skóra
- pieczenie oczu
- powstają warunki sprzyjające infekcjom oraz chorobom dróg oddechowych
- występuje wyczerpanie, zmęczenie i trudności w koncentracji
- negatywnymi skutkami obciążone są także zwierzęta i rośliny
- wzmagają się tworzenie kurzu
- powstają wyładowania elektrostatyczne materiałów z tworzywa sztucznego, np. dywanów i wykładzin
- sprzęty domowe z drewna, w szczególności parkiety, ulegają uszkodzeniom
- instrumenty muzyczne rozstrajają się.

Nawilżacz powietrza LB 88:

- wykorzystuje funkcje dwóch technologii: nebulizacji ultradźwiękowej oraz parowania wody,
- wykazuje wysoką wydajność nawilżania, maks. 550 ml/h,
- nadaje się do pomieszczeń o wielkości do 48 m²,
- nawilża powietrze w wyjątkowo higieniczny sposób – możliwość zwalczania bakterii dzięki podgrzewaniu,
- nadaje się do stosowania z aromatami,
- w zależności od twardości wody można stosować wkładki, zapobiegając zbyt szybkiemu osadzaniu się kamienia,
- pracuje cicho,
- wyłącza się automatycznie, gdy zabraknie wody,
- jest łatwy w czyszczeniu dzięki pędzelkowi do czyszczenia.

3. Użytkowanie zgodne z przeznaczeniem

Nawilżacz powietrza służy do nawilżania powietrza w pomieszczeniach.

Urządzenie przeznaczone jest do użytku prywatnego.

 **OSTRZEŻENIE**
– W przypadku cierpienia na poważną chorobę dróg oddechowych lub płuc, przed użyciem nawilżacza powietrza należy zasięgnąć porady lekarskiej.

- Urządzenie przewidziane jest do celu opisanego w niniejszej instrukcji obsługi. Producent nie ponosi odpowiedzialności za szkody wynikłe z nieprawidłowego lub lekkomyślnego użytkownika.

4. Wskazówki dotyczące bezpieczeństwa

Należy uważnie przeczytać niniejszą instrukcję obsługi! Nieprzestrzeganie poniższych wskazówek może doprowadzić do obrażeń ciała i szkód materialnych. Zachować niniejszą instrukcję obsługi i zapewnić do niej dostęp innym użytkownikom. W razie przekazania urządzenia innym osobom należy dołączyć również instrukcję obsługi.



OSTRZEŻENIE

Opakowanie należy przechowywać w miejscu niedostępnym dla dzieci. Istnieje ryzyko uduszenia.

Porażenie prądem elektrycznym



OSTRZEŻENIE

Tak jak każde urządzenie elektryczne, również nawilżacz powietrza należy użytkować w sposób ostrożny i rozważny, aby uniknąć porażenia prądem elektrycznym.

- Zasady użytkowania urządzenia
 - korzystać tylko z napięcia sieciowego wskazanego na urządzeniu,
 - nigdy nie wolno użytkować urządzenia lub akcesoriów, jeśli mają widoczne uszkodzenia,
 - nie wolno korzystać z urządzenia podczas burzy.
- W razie uszkodzeń lub niewłaściwego działania urządzenie należy natychmiast wyłączyć i odłączyć od zasilania. Wyciągając wtyczkę z gniazdka, nie wolno ciągnąć za kabel lub urządzenie. Nie wolno trzymać ani przenosić urządzenia, trzymając go za kabel zasilania. Kable należy ułożyć z dala od gorących powierzchni.
- Dlatego też z urządzenie wolno korzystać tylko w suchych pomieszczeniach (np. nigdy w wannie, w saunie).
- W żadnym wypadku nie wolno sięgać po urządzenie, jeśli wpadło do wody. Należy natychmiast wyjąć wtyczkę z gniazda.
- Urządzenia oraz akcesoriów nie należy używać, jeśli posiadają one widoczne uszkodzenia.
- Nie należy narażać urządzenia na uderzenia mechaniczne ani na upadki.
- Urządzenia nie należy używać podczas burzy.
- Nie owijać ciasno kabla zasilania wokół urządzenia.
- Należy upewnić się, że kabel zasilania oraz wtyczka nie mają kontaktu z wodą, parą ani innymi cieczami.

Naprawa



OSTRZEŻENIE

- Naprawy urządzeń elektrycznych mogą być przeprowadzane wyłącznie przez fachowców. Nieodpowiednio przeprowadzona naprawa może spowodować poważne zagrożenia dla użytkownika. W celu naprawy należy zwrócić się do serwisu lub autoryzowanego dystrybutora.

Zagrożenie pożarowe



OSTRZEŻENIE

W przypadku użycia niezgodnego z przeznaczeniem lub nieprzestrzegania niniejszej instrukcji obsługi może dojść do zagrożenia pożarowego!

Dlatego też nawilżacza nie wolno używać

- pod przykryciem, np. pod kocem, poduszką itp.
- w pobliżu benzyny lub innych materiałów łatwopalnych.

Niebezpieczeństwo poparzenia



OSTRZEŻENIE

W przypadku używania z włączoną funkcją parowania wody ulatująca para jest gorąca.

- W żadnym wypadku nie wolno podczas pracy urządzenia trzymać twarzy i dłoni nad dyszami wylotu pary.
- Unikać kontaktu z gorącymi powierzchniami.
- Nie próbować usuwać dysz wylotowych pary lub wkładki zapobiegającej zbyt szybkiemu osadzaniu się kamienia podczas pracy urządzenia lub przez 15 minut od jego wyłączenia i odłączenia od sieci. Elementy te można usunąć wyłącznie do celów związanych z czyszczeniem.
- Ponieważ w niniejszym nawilżaczu powietrza mogą panować wysokie temperatury, należy podjąć właściwe środki ostrożności, szczególnie w obecności dzieci, i ustawić urządzenie w miejscu niedostępnym dla dzieci.

Obsługa



UWAGA

- Po każdym użyciu i przed każdym czyszczeniem należy wyłączyć urządzenie i wyciągnąć wtyczkę.
- Urządzenie jest przeznaczone wyłącznie do używania w celu określonym w niniejszej instrukcji obsługi. Producent nie ponosi odpowiedzialności za szkody wynikłe z nieprawidłowego lub lekkomyślnego użytkowania.
 - Urządzenie to nie jest przystosowane do użytku przez osoby (łącznie z dziećmi) niepełnosprawne ruchowo lub umysłowo, nieposiadające wystarczającej wiedzy i/lub doświadczenia, chyba że używają go pod kontrolą osoby odpowiedzialnej za ich bezpieczeństwo lub sposób używania urządzenia został im wyjaśniony przez te osoby.
 - Należy uważać, aby dzieci nie bawiły się urządzeniem.
 - Kabel zasilania należy ułożyć tak, aby uniemożliwić potknięcie się o niego.
 - Nie wolno wtykać przedmiotów do otworów urządzenia.
 - Na urządzeniu nie należy kłaść przedmiotów.
 - Urządzenie należy chronić przed wysoką temperaturą.
 - Staranne posługiwanie się urządzeniem pozwala uniknąć szkód spowodowanych przez wodę (np. szkody spowodowane wodą rozbryzganą na drewnianej podłodze).
 - W razie przypadkowego przewrócenia urządzenia może z niego wypłynąć woda, nawet jeśli urządzenie jest wyłączone i niepodłączone do prądu.
 - Wilgotność w bezpośrednim otoczeniu nawilżacza powietrza może być wysoka.
 - Jeśli używana woda zawiera kamień, na urządzeniu może pojawić się biały osad.
 - Urządzenia nie należy umieszczać na podłodze. Należy je postawić wyżej (np. na stole, na komodzie).
 - Urządzenie należy ustawić w taki sposób, aby wylot pary nie był skierowany na inne przedmioty.
 - Jeśli urządzenie nie jest używane, należy wylać pozostałą wodę.
 - UUrządzenie należy chronić przed wysoką temperaturą.

Utylizacja

Podczas utylizacji należy przestrzegać lokalnych przepisów dotyczących utylizacji materiałów. Urządzenie należy zutylizować zgodnie z rozporządzeniem w sprawie zużytych urządzeń elektrycznych i elektronicznych 2002/96/WE — WEEE (Waste Electrical and Electronic Equipment). W razie pytań należy zwrócić się do odpowiedniej instytucji odpowiedzialnej za utylizację.



5. Opis urządzenia

1. Pokrętko
2. Podświetlony pierścień sterowania do wskazywania trybu pracy
3. Przycisk do włączania parowania wody
4. Wskaźnik diodowy LED – parowanie wody, poziom 1
5. Wskaźnik diodowy LED – parowanie wody, poziom 2 (jeżeli świecą się 4+5 – poziom 3)
6. Obudowa nawilżacza powietrza
7. Specjalny uchwyt (przy usuwaniu wylotu pary)
8. Zbiornik na wodę
9. Baza nawilżacza powietrza
10. Zamknięcie zakręcane zbiornika na wodę
11. Czujnik poziomu napełnienia
12. Wylot powietrza
13. Przegródka na aromat
14. Wylot pary z 2 dyszami
15. Wkładka zmiękczająca wodę

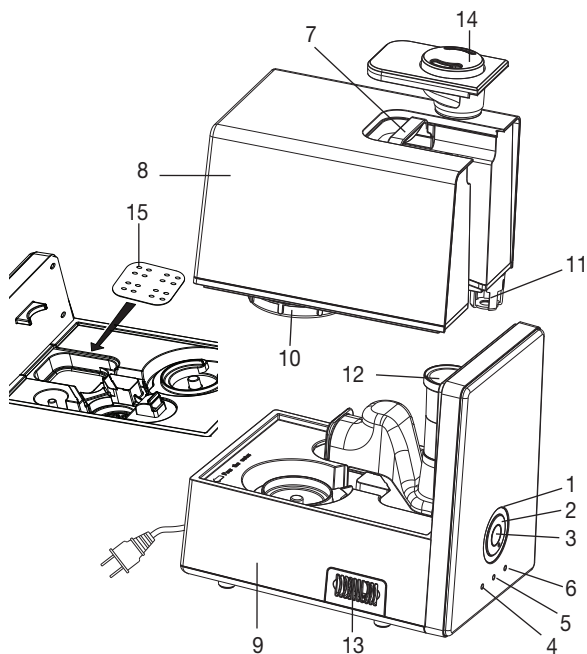

Schemat działania

- A Drgania o wysokiej częstotliwości wytwarzają małe kropelki nad powierzchnią wody.
- B Prąd powietrza wentylatora przenosi zwilżone powietrze na zewnątrz urządzenia.
- C Dodatkowo można włączyć parowanie wody.
- D Można także używać nawilżacza z aromatami.

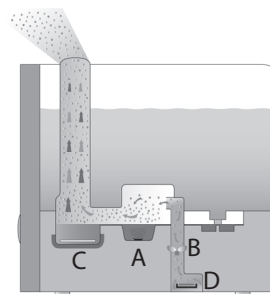

6. Uruchomienie

- Otworzyć opakowanie z kartonu.
- Usunąć wszystkie folie.
- Sprawdzić, czy urządzenie, wtyczka sieciowa i kabel nie są uszkodzone.

Napełnić urządzenie wodą.

- Odlączyć urządzenie od sieci podczas napełniania wodą.
- Wyciągnąć dysze wylotu pary.
- Podnieść zbiornik na wodę za specjalny uchwyt i przekręcić go do tyłu.
- W celu napełnienia zbiornika otworzyć zakręcane zamknięcie pod zbiornikiem.
- Nalać wodę do zbiornika. Zbiornik mieści maks. 6 litrów. Poziom wody jest widoczny od zewnątrz.
- Zamknąć dokładnie zbiornik zakręcany zamknięciem.
- Zbiornik należy potem solidnie zamocować na bazie.

- Można także umieścić w zbiorniku parownika w bazie wkładkę zapobiegającą zbyt szybkemu osadzeniu się kamienia (15). Jest to zalecane w przypadku twardej wody.
- Sprawdzić, czy dysza wylotowa pary prawidłowo tkwi na zbiorniku.



UWAGA

- Do wody nie należy dodawać olejków eterycznych ani substancji zapachowych. W przypadku zastosowania tego typu dodatków materiał z tworzywa sztucznego i membrana ultradźwiękowa mogą ulec zafarbowaniu i uszkodzeniu.
- Należy stosować wyłącznie świeżą wodę pitną.

Instalacja

- Nawilżacz powietrza można ustawiać wyłącznie na stabilnych, poziomych i wodoodpornych powierzchniach.
- Nawilżacz powietrza należy ustawiać w pobliżu grzejnika w celu zwiększenia wydajności parowania – zwłaszcza w większych pomieszczeniach (nie przekraczać maks. temperatury 50°C). Należy przy tym zawsze uważać, aby wlot i wylot powietrza był odkryty, a przepływ powietrza nie był utrudniony.

7. Obsługa



UWAGA

Należy regularnie sprawdzać wilgotność powietrza w pomieszczeniu. Intensywne i długotrwałe używanie urządzenia może doprowadzić do zbyt dużej wilgotności powietrza. Względna wilgotność powietrza nie powinna wynosić więcej niż 60%.

Włączanie urządzenia

- Włożyć wtyczkę do gniazdka.
- Przekręcić pokrętkę z pozycji minimalnej/☺ w prawo. Niebiesko podświetlone pokrętko zapala się. Jeśli w zbiorniku nie ma wody lub jej ilość jest niewystarczająca, dioda LED zaświeci na czerwono, a urządzenie zostanie automatycznie wyłączone ze względów bezpieczeństwa.
- Za pomocą pokrętki ustawić odpowiednią wydajność parowania. Maksymalna wydajność parowania wynosi 550 ml na godzinę.
- W celu włączenia parowania wody nacisnąć środkowy przycisk (⬇️). Niebieska dioda LED wskazuje poziom parowania wody 1. Ponowne naciśnięcie zwiększa wydajność parowania wody na poziom 2 (świeci się druga niebieska dioda LED). Ponowne naciśnięcie powoduje włączenie się obu diod LED – poziom 3.
- Podczas pracy należy regularnie kontrolować poziom wody i ewentualnie napełniać zbiornik.



Wskazówka

Można także skropić aromatem/olejkiem eterycznym wewnętrzną wkładkę w przegródce na aromat (13). Umożliwia to rozprowadzanie zapachu w pomieszczeniu.

8. Czyszczenie i przechowywanie

Regularne czyszczenie to warunek higienicznej i bezusterkowej pracy urządzenia.

Nawilżacz powietrza można rozłożyć do wyczyszczenia kilkoma ruchami dłoni i bez użycia narzędzi.

Należy koniecznie całkowicie opróżnić i wyczyścić nawilżacz powietrza, gdy urządzenie napełnione wodą nie było używane dłużej niż 3 dni.

Przy braku czyszczenia i niezachowaniu wystarczającego poziomu higieny w wodzie mogą rozwijać się bakterie, glony i grzyby.

W każdym przypadku jest zalecana poniższa częstotliwość czyszczenia.

Co 3 dni	W razie potrzeby	
x		Wyczyścić membranę ultradźwiękową za pomocą pędzelka, wypłukać bazę.
x		Wypłukać zbiornik na wodę, wymienić wodę.

	x	Wyczyścić stronę wewnętrzną i zewnętrzną nawilżacza powietrza.
	x	Odkamienianie

⚠ WSKAZÓWKA

- Urządzenie należy czyścić tylko w podany sposób.
- W żadnym wypadku do bazy nie powinna dostać się ciecz.
- Nie należy używać środków czyszczących zawierających rozpuszczalnik.
- Do czyszczenia i dezynfekcji należy stosować jedynie delikatny środek czyszczący lub ocet/środek na bazie octu.

Wyczyścić membranę ultradźwiękową za pomocą pędzelka, wypłukać bazę.

⚠ WSKAZÓWKA

Należy wylewać wodę z bazy przez boczną krawędź.

- Wyczyścić membranę ultradźwiękową za pomocą pędzelka do czyszczenia znajdującego się w zestawie.

Jeśli w bazie zostaną resztki zabrudzeń, należy wlać do niej trochę czystej, świeżej wody i wylać krawędzią boczną.

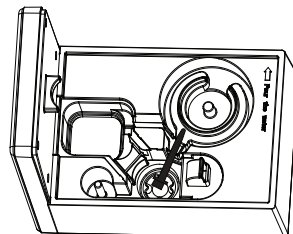

Czyszczenie zbiornika parownika wody

⚠ WSKAZÓWKA

- Zbiornik parownika w trakcie pracy jest gorący. Przed czyszczeniem urządzenia należy odczekać, aż ostygnie.

1) Chwycić wylot powietrza jedną ręką i obrócić go lekko do tyłu.

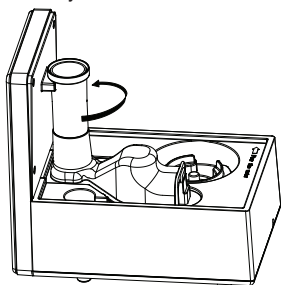

2) Położyć wylot powietrza z boku.

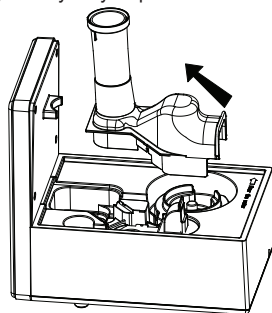

3) Ewentualnie usunąć wkładkę zapobiegającą zbyt szybkiemu odkładaniu się kamienia.

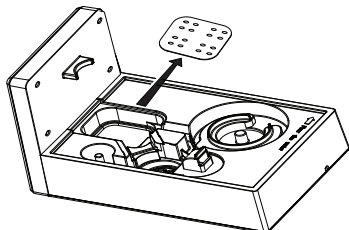

4) Wyczyścić zbiornik parownika za pomocą pędzelka do czyszczenia.

W przypadku silnego zabrudzenia użyć łagodnego środka czyszczącego, zostawić go razem z wodą w zbiorniku na 10-15 minut, aby zaczął działać. Następnie ponownie doczyścić za pomocą pędzelka.

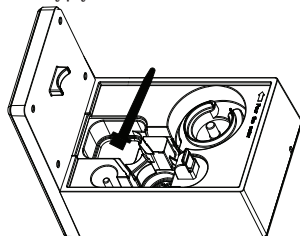

5) Jeśli w zbiorniku parownika pozostaną resztki zabrudzeń, należy wlać do niego trochę czystej, świeżej wody i wylać krawędzią boczną.

6) Wypłukać wkładkę zapobiegającą zbyt szybkiemu osadzaniu się kamienia w czystej wodzie.

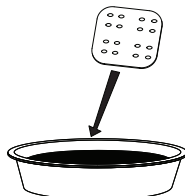

7) Wstawić wkładkę z powrotem i nasadzić wylot powietrza z powrotem na bazę.

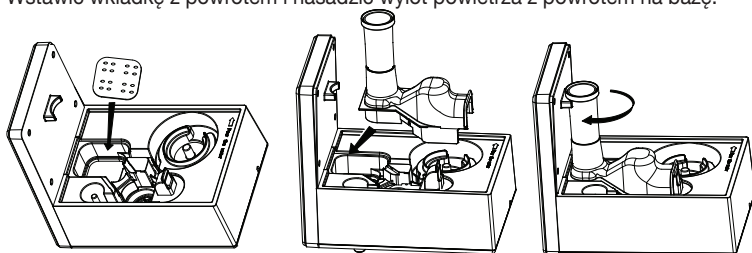

Wypłukać zbiornik na wodę, wymienić wodę.

- Zbiornik na wodę należy regularnie czyścić. W przypadku codziennego użytkowania przynajmniej raz w tygodniu.
- Należy stosować delikatny środek czyszczący lub ocet/środek na bazie octu.
- Gwint zamknięcia zakręcanego należy wyczyścić pędzelkiem.
- Napełnić zbiornik wodą do połowy.
- Zamknąć dokładnie zbiornik na wodę zakręcanym zamknięciem.
- Potrząsnąć zbiornikiem i przechylić go kilkakrotnie w różne strony.
- Wylać całą wodę.

- Wlać czystą, świeżą wodę i powtórzyć proces.

Wyczyścić stronę wewnętrzną i zewnętrzną nawilżacza powietrza.

- Wylać wodę z bazy przez boczną krawędź.
- Wyrzucić wewnętrzną i zewnętrzną powierzchnię nawilżacza za pomocą wilgotnej szmatki.

Należy stosować jedynie delikatny środek czyszczący lub ocet/środek na bazie octu.

Odkamienianie

Usuwanie kamienia z membrany ultradźwiękowej

Twarda woda może doprowadzić do powstania kamienia na urządzeniu, przede wszystkim na membranie ultradźwiękowej. Jeśli do tego dochodzi, pojawia się na nim biały osad. Urządzenie należy regularnie oczyszczać z kamienia.

- Sspryskać odrobiną odkamieniacza membranę ultradźwiękową.
- Pozostawić na 2 do 5 minut.
- Wyczyścić membranę ultradźwiękową za pomocą dostarczonego pędzelka.
- Dwukrotnie wypłukać bazę czystą, świeżą wodą.

Czyszczenie wnętrza bazy

- Zanurzyć na chwilę wilgotną, miękką ścierkę w roztworze odkamieniacza.
- Przetrzeć wnętrze bazy ścierką.
- Ostrożnie wlać odrobinę świeżej, czystej wody do bazy.
- Wylać wodę z bazy przez boczną krawędź.
- Wlać czystą, świeżą wodę i powtórzyć powyższy proces.

Odkamienianie zbiornika na wodę

- Napęlnić zbiornik wodą do połowy.
- Dodać niewielką ilość odkamieniacza.
- Zamknąć dokładnie zbiornik na wodę zakręcanym zamknięciem.
- Potrząsnąć zbiornikiem i przechylić go kilkakrotnie w różne strony.
- Opróżnić zbiornik całkowicie z roztworu odkamieniacza.
- Dwukrotnie wypłukać bazę czystą, świeżą wodą.

Przechowywanie

Jeśli urządzenie nie jest używane przez dłuższy czas, należy je całkowicie opróżnić, oczyścić, osuszyć i przechowywać w oryginalnym opakowaniu w suchym miejscu. Na opakowaniu nie należy kłaść innych przedmiotów.

9. Części zamienne

RADA:

W przypadku twardej wody zalecamy oprócz znajdujących się w komplecie wkładek zabezpieczających przed zbyt szybkim osadzaniem się kamienia zastosowanie dodatkowego filtra.

Filtr zabezpieczający przed kamieniem (opcjonalny)

Numer zamówienia 162.843. Zamówienie należy przesać na adres obsługi klienta w kraju użytkownika.

⚠ WSKAZÓWKA

- Jeśli pomimo zastosowania filtra w urządzeniu osadza się kamień lub jeśli tworzy się biały osad, należy wymienić filtr.
- Żywotność filtra wynosi maksymalnie około 2 do 3 miesięcy.
- Jeżeli urządzenie nie jest używane przez dłuższy czas, należy wyjąć ze zbiornika na wodę filtr i wysuszyć go.



Montaż filtra zabezpieczającego przed kamieniem

- Podnieść zbiornik na wodę i obrócić go.
- Odkręcić zakrętkę zbiornika na wodę.
- Przykręcić filtr do wnętrza zamknięcia zakręcane.
- Zamknąć dokładnie zbiornik na wodę, używając zakręcane zamknięcia.

10. Co robić w przypadku problemów?

Problem	Przyczyna	Rozwiązanie
Brak podświetlenia pierścienia obsługi	Kabel zasilania nie jest podłączony.	Podłączyć wtyczkę
	Pokrętło znajduje się w pozycji minimalnej.	Przekręć pokrętło z pozycji minimalnej w prawą stronę do pozycji maksymalnej
Dioda LED nie świeci	Kabel zasilania nie jest podłączony.	Podłączyć wtyczkę
	Pokrętło znajduje się w pozycji minimalnej.	Przekręć pokrętło z pozycji minimalnej w prawą stronę do pozycji maksymalnej
Dioda LED świeci na czerwono	Poziom wody jest zbyt niski, zbiornik na wodę jest pusty.	Napełnić zbiornik na wodę.
Z urządzenia nie wydostaje się para	Dioda LED świeci na czerwono.	Napełnić zbiornik na wodę.
	Dioda LED nie świeci.	Podłączyć wtyczkę.
Para dziwnie pachnie	Nowe urządzenie.	Podnieść zbiornik na wodę, odkręcić zamknięcie zakręcane i zdjąć je. Przewietrzyć otwarty i pusty zbiornik w chłodnym i suchym miejscu przez 12 godzin.
	Nieświeża lub brudna woda.	Wylać wodę z bazy i zbiornika i dokładnie je wyczyścić. Napełnić zbiornik świeżą wodą.
Wyraźny zapach	Zbiornik nie jest odpowiednio umieszczony na bazie.	Podnieść zbiornik na wodę i umieścić go prawidłowo na bazie. Zbiornik powinien być zamocowany na bazie.
Wyraźny zapach	W zbiorniku jest za mało wody.	Napełnić zbiornik na wodę.
	Urządzenie nie stoi równo i stabilnie.	Ustawić urządzenie na poziomym i stabilnym podłożu.
Para wydostaje się ze spodu zbiornika na wodę	Zbiornik nie jest odpowiednio umieszczony na bazie.	Podnieść zbiornik na wodę. Sprawdzić, czy połączenie bazy ze zbiornikiem jest czyste. W razie potrzeby wyczyścić je. Umieścić zbiornik prawidłowo na bazie. Zbiornik powinien być zamocowany na bazie.

11. Dane techniczne

Wymiary (dł. x szer. x wys.)	ok. 29,5 cm x 19,5 cm x 28 cm
Długość przewodu	ok. 1,4 m
Masa pustego urządzenia	ok. 2,24 kg
Napięcie/częstotliwość zasilania	220-240 V AC / 50/60 Hz
Moc znamionowa	280 W

Wielkość pomieszczenia	do 48 m ²
Objętość	ok. 6 litrów
Maksymalna wydajność parowania	550 ml/godz.
Objaśnienie symboli	 Urządzenie ma podwójną izolację ochronną i odpowiada klasie ochronności 2.

12. Produkty uzupełniające

Nazwa	Materiał	Numer REF
10 szt. wkładek zapobiegających osadzeniu się kamienia	Dacron	163.141
10 szt. wkładek aromatycznych	Dacron	163.142

